



# Tartalomjegyzék

Tartalomjegyzék .....	1
Használattal kapcsolatos megjegyzés .....	2
Biztonsági tudnivalók .....	2
Óvintézkedések .....	3
A szemre vonatkozó biztonsági figyelmeztetések .....	5
Termékfunkciók .....	5
Bevezetés .....	6
A csomag bemutatása .....	6
A termék áttekintése .....	7
Főegység .....	7
Vezérlőpult .....	8
Bemeneti/kimeneti csatlakozók .....	9
Távírányító .....	10
Üzembe helyezés .....	11
A kivetítő csatlakoztatása .....	11
Csatlakoztatás számítógéphez/notebook számítógéphez .....	11
Csatlakoztatás videó jelforrásokhoz .....	12
A kivetítő be- és kikapcsolása .....	13
A kivetítő bekapcsolása .....	13
A Kivetítő Kikapcsolása .....	14
Figyelmeztető jelzés .....	14
A kivetített kép beállítása .....	15
A kivetítő magasságának beállítása .....	15
A kivetítő nagyításának / fókuszának beállítása .....	16
A kivetített kép méretének beállítása .....	16
Felhasználói kezelőszervek .....	17
Vezérlőpult és távirányító .....	17
Vezérlőpult .....	17
Távírányító .....	18
Képernyőn megjelenő menük .....	20
Üzemeltetés .....	20
Menürendszer .....	21
KÉP .....	22
KIJELZŐ .....	26
BEÁLLÍTÁSOK .....	28
LEHETŐSÉGEK .....	36
Függelékek .....	39
Hibaelhárítás .....	39
Képproblémák .....	39
Egyéb problémák .....	42
A kivetítő állapotjelzése .....	42
Távvezérlő problémák .....	43
Lámpacsere .....	44
Kompatibilitási módok .....	46
RS232 parancsok .....	48
Mennyezetre szerelés .....	51
Optoma globális képviselők .....	52
Szabályzatok és biztonsági előírások .....	54

## Biztonsági tudnivalók

	Az egyenlő oldalú háromszögben lévő villám a felhasználót a termék belsejében fellépő szigeteletlen „veszélyes feszültség” jelenlétére figyelmezteti, amely elég erős ahhoz, hogy áramütést okozzon.
	Az egyenlő oldalú háromszögben lévő felkiáltójel a készülékhez mellékelt kiadványban lévő fontos kezelési vagy karbantartási (szervizelési) utasításokra hívja fel a felhasználó figyelmét.

**FIGYELEM:** A TŰZ- ÉS ÁRAMÜTÉS MEGELŐZÉSE ÉRDEKÉBEN NE TEGYE KI A KÉSZÜLÉKET ESŐ VAGY NEDVSSÉG HATÁSÁNAK. A BURKOLAT BELSEJÉBENNAGYFESZÜLTSGŰ ALKATRÉSZEK VANNAK. NE NYISSA FEL A BURKOLATOT. A JAVÍTÁST BÍZZA SZAKEMBERRE.

### **B osztályú kibocsátási határértékek**

Ez a B osztályú digitális berendezés megfelel a zavarkeltő berendezésekre vonatkozó kanadai szabályzat valamennyi követelményének.

### **Fontos biztonsági tudnivalók**

1. Ne zárja el a szellőzőnyílásokat. A kivetítő megbízható üzemelésének biztosítása és a túlmelegedés elleni védelem érdekében úgy helyezze el, hogy a megfelelő szellőzést nem akadályozza. Például, ne helyezze a kivetítőt zsúfolt dohányzóasztalra, heverőre, ágyra vagy hasonló felületre. Ne építse a kivetítőt burkolatba, mint például könyvespolcra vagy szekrénybe, mert ezek a szellőzést korlátozzák.
2. A kivetítőt ne használja víz vagy nedvesség közelében. A tűz és/vagy áramütés kockázatának csökkentése érdekében óvja a kivetítőt esőtől, illetve nedvességtől.
3. Ne helyezze a berendezést hőforrás (például fűtőttest, hőszugárzó, kályha), illetve egyéb, hőt termelő berendezések (pl. erősítők) közelébe.
4. Kizárólag száraz ruhával tisztítsa.
5. Csak a gyártó által meghatározott szerelvényeket/kiegészítőket használjon.
6. Ne használja a készüléket, ha megsérült vagy megrongálták. A sérülés/rongálódás (egyebek között) az alábbiakra terjed ki:
  - A készüléket elejtették.
  - A tápkábel vagy a dugó megsérült.
  - Folyadék ömlött a kivetítőre.
  - A kivetítőt esőnek vagy nedvességnek tették ki.
  - Tárgy esett a kivetítő belsejébe, vagy valami laza tárgy van benne.Ne kísérlelje meg saját maga megjavítani a készüléket. A fedelek kinyitása vagy eltávolítása Önt nagyfeszültségnek és egyéb veszélyeknek teheti ki. Kérjük hívja az Optomát, mielőtt javításra küldené a készüléket.
7. Ne hagyja, hogy tárgyak vagy folyadékok jussanak a kivetítőbe. A veszélyes pontokhoz vagy a rövidre zárt részekhez hozzáérő tárgyak tüzet vagy áramütést okozhatnak.
8. Lásd a kivetítő burkolatát a biztonsági feliratokat illetően.
9. A készüléket csak szakképzett személyek javíthatják.

## Óvintézkedések



*Kérjük, kövesse a jelen felhasználói kézikönyvben található figyelmeztetéseket, óvintézkedéseket és karbantartási előírásokat.*

- Figyelmeztetés- Ha a lámpa bekapcsolt állapotban van, ne nézzen bele a kivetítő lencséjébe. Az erős fény szemsérülést okozhat.
- Figyelmeztetés- Tűzveszély vagy áramütés elkerülésének érdekében ne tegye ki a kivetítőt esőnek vagy nedvességnek.
- Figyelmeztetés- Ne nyissa ki vagy szerelje szét a kivetítőt, mert ezzel áramütést okozhat.
- Figyelmeztetés- A lámpa cseréjekor hagyja lehűlni a készüléket. Kövesse az 44-45. oldalon lévő utasításokat.
- Figyelmeztetés- A kivetítő saját maga érzékeli a lámpa élettartamát. Ne feledje kicserélni a lámpát, ha figyelmeztető üzenetek jelennek meg.
- Figyelmeztetés- A lámpamodul kicserélése esetén a képernyőn megjelenő „Lehetőségek | Lámpa-beállítások” menü „Lámpa nullázása” funkció segítségével állítsa vissza a lámpa számlálóját (lásd: 38. oldal).
- Figyelmeztetés- A kivetítő kikapcsolásakor hagyja, hogy a kivetítő befejezze hűtési ciklusát, mielőtt áramtalanítaná a készüléket. A kivetítő lehűléséhez 90 másodperc szükséges.
- Figyelmeztetés- Ne használja a lencsevédő kupakot, ha a kivetítő működik.
- Figyelmeztetés- Amikor a lámpa közeledik élettartama végéhez, megjelenik a „Lámpa-felügyelet: A lámpa meghaladta hasznos élettartamát.” üzenet a képernyőn. Vegye fel a kapcsolatot a helyi szervizszakkal vagy a szakszervizzel, hogyminél előbb kicserélhesse a lámpát.



❖ Miután a lámpa elérte hasznos élettartamának végét, a kivetítő addig nem kapcsolódik be, amíg ki nem cserélik a lámpamodult. A lámpa cseréjéhez kövesse „A lámpa cseréje” rész alatt található eljárásokat, a 44-45. oldalon.

## **Teendők:**

- ❖ A termék tisztítása előtt mindig kapcsolja a készüléket ki és húzza ki a tápkábelt a hálózati csatlakozóból.
- ❖ Enyhe tisztítószerrel megnedvesített, puha kendőt használjon a kijelző burkolatának tisztításához.
- ❖ Húzza ki a hálózati kábelt a csatlakozóból, amennyiben hosszabb ideig nem tervezi használni a terméket.

## **Ne**

- ❖ Zárja el a készülék házának szellőzést szolgáló nyílásait.
- ❖ Tisztítsa a készüléket súrolószerrel, viasszal vagy oldószerrel.
- ❖ Használja az alábbi körülmények között:
  - Rendkívül meleg, hideg vagy párás helyen.
    - ▶ Ügyeljen arra, hogy a helyiség hőmérséklete 5 és 35 °C között legyen.
    - ▶ A relatív páratartalom 5 °C és 35 °C, 80% (Max.), nem lecsapódó.
  - Nagymennyiségű pornak és piszoknak kitett helyen.
  - Erős mágneses teret gerjesztő készülék közelében.
  - A közvetlen napsütésben.

## A szemre vonatkozó biztonsági figyelmeztetések



- Mindig kerülje a kivetítő fénysugarába tekintést. Lehetőleg háttal álljon a sugárnak.
- Ha a kivetítőt osztályteremben használják, gyakoroljon megfelelő felügyeletet a hallgatók fölött, amikor megkéri őket, hogy mutassanak meg valamit a kivetített képen.
- A lámpa teljesítményfelvételének minimális szintre csökkentése érdekében, a környezeti fény csökkentéséhez használjon sötétítőt a helyiségben.

## Termékfunkciók

- XGA (1024x768) / SVGA (800x600) Natív felbontás
- Egy darab beépített hangszóró 2 Wattos erősítővel
- HDTV-kompatibilis (720P, 1080i/p)
- VGA kimeneti csatlakozó (átvezető kimeneti csatlakozó monitorhoz)  
(készenléti módban működik > 1W)
- BrilliantColor™ technológia
- Rögzítő rúd és Kensington-zár
- RS232 vezérlés
- Gyors kikapcsolás

## A csomag bemutatása

*A termék kicsomagolásakor ellenőrizze, hogy az alábbi kellékek és tartozékok benne vannak-e a dobozban. Amennyiben bármi hiányzik, vegye fel a kapcsolatot az Optoma szervizközpontjával.*



Kivetítő lencsevédő  
sapkával

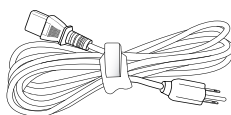

Tápkábel 1,8m

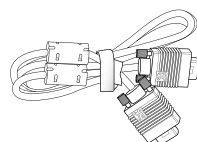

1,8 m-es VGA kábel



Infravörös távirányító



2 × AAA elem



Hordtáska  
(Opció)



- ❖ Az egyes országokban eltérő alkalmazások miatt a kiegészítők is eltérők lehetnek.

### Dokumentáció:

- Használati utasítás
- Garancikártya
- Gyors üzembe helyezési útmutatókártya
- WEEE kártya (EMEA-országok számára)

## A termék áttekintése

### Főegység

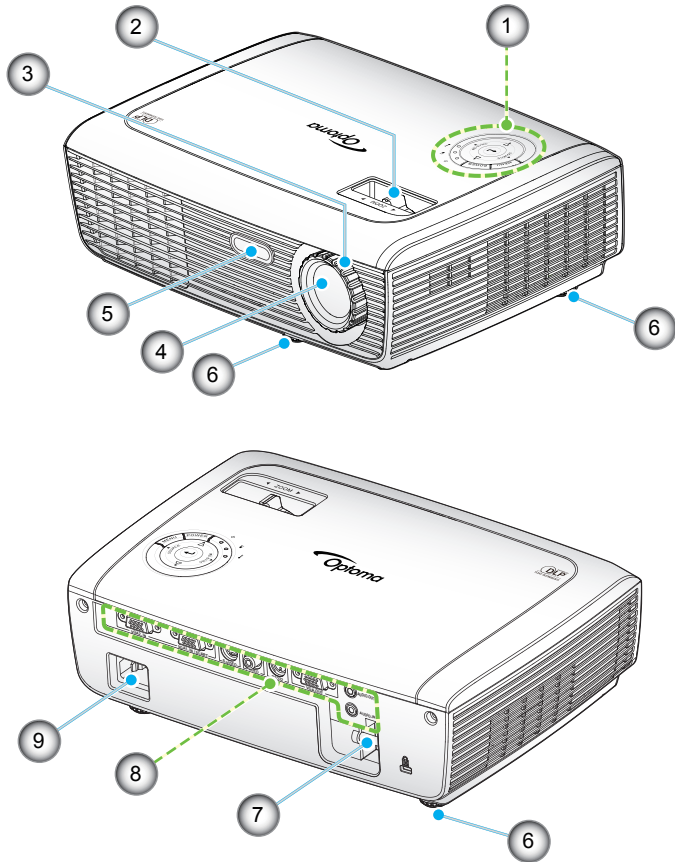

- |                        |                                  |
|------------------------|----------------------------------|
| 1. Vezérlőpult         | 6. Dőlésszög-beállító lábak      |
| 2. Nagyítás gyűrű      | 7. Biztonsági rúd                |
| 3. Fókuszgyűrű         | 8. Bemeneti/kimeneti csatlakozók |
| 4. Zoom objektív       | 9. Tápcsatlakozó-aljzat          |
| 5. Infravörös érzékelő |                                  |

## Vezérlőpult

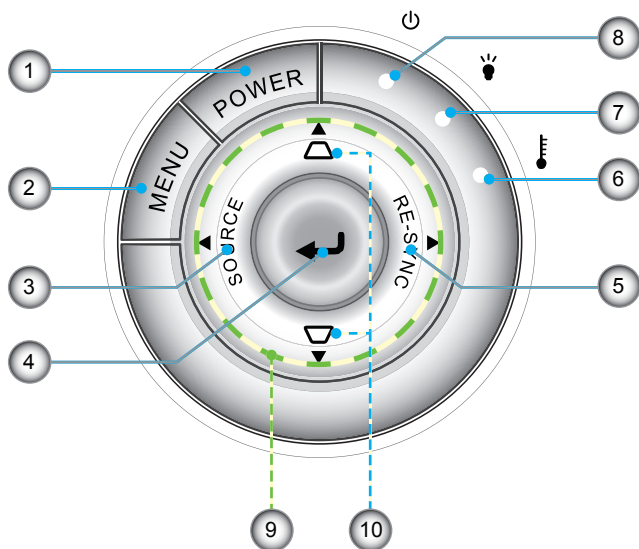

1. Üzemkapcsoló/Készenlét
2. Menü
3. Forrás
4. Bevitel
5. Újraszinkr.
6. Hőmérsékletkijelző LED
7. Lámpa-meghibásodás LED
8. Bekapcsolt állapot LED
9. Négyirányú kiválasztógombok
10. Trapézkorrekció



## Bemeneti/kimeneti csatlakozók

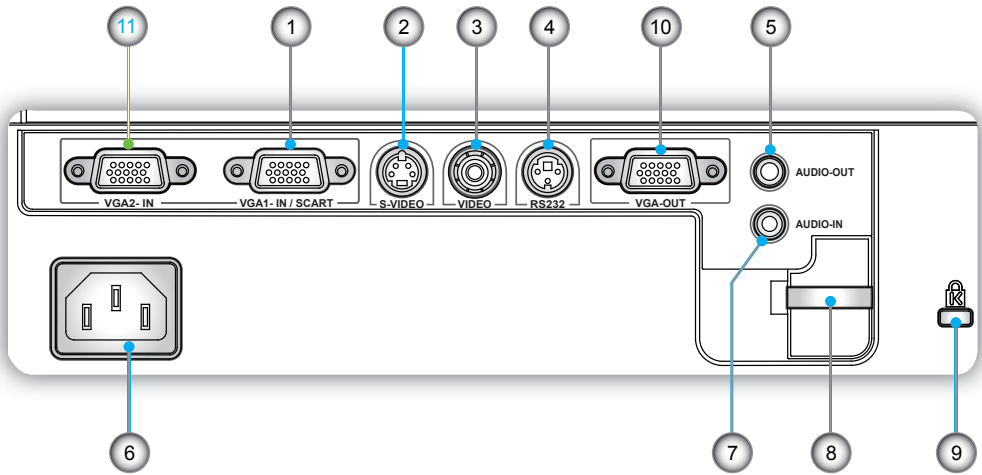

1. VGA1 bemeneti csatlakozó/SCART csatlakozó (PC analóg jel/Komponens videó bemenet/HDTV/SCART bemenet)
2. S-Video bemeneti csatlakozó
3. Kompozit videó bemeneti csatlakozó
4. RS-232 csatlakozó (3 érintkezős)
5. Audió kimeneti csatlakozó (3,5 mm-es Mini Jack)
6. Tápcsatlakozó-aljzat
7. Audió bemeneti csatlakozó (3,5 mm-es Mini Jack)
8. Biztonsági rúd
9. Kensington™ zár csatlakozója
10. VGA kimeneti csatlakozó (átvezető kimeneti csatlakozó)

*Az alábbi elemek csak az XGA felbontású modellekre vonatkoznak.*

11. VGA2 bemeneti csatlakozó (PC analóg jel/Komponens videó bemenet, HDTV)

## Távirányító

1. LED jelzőfény
2. Üzemkapcsoló
3. Nincs funkciója ezen a típuson
4. Nincs funkciója ezen a típuson
5. Négyirányú kiválasztógombok
6. Újraszinkr.
7. Nincs funkciója ezen a típuson
8. Hangerő +/-
9. Nagyítás
10. AV némítás
11. Videó
12. VGA
13. Kimerevítés
14. S-Video
15. Kontraszt
16. Fényerő
17. Menü
18. Trapézkorrekció +/-
19. Forrás
20. Bevitel
21. Nincs funkciója ezen a típuson
22. Nincs funkciója ezen a típuson
23. Számgombok (jelszó megadásához)

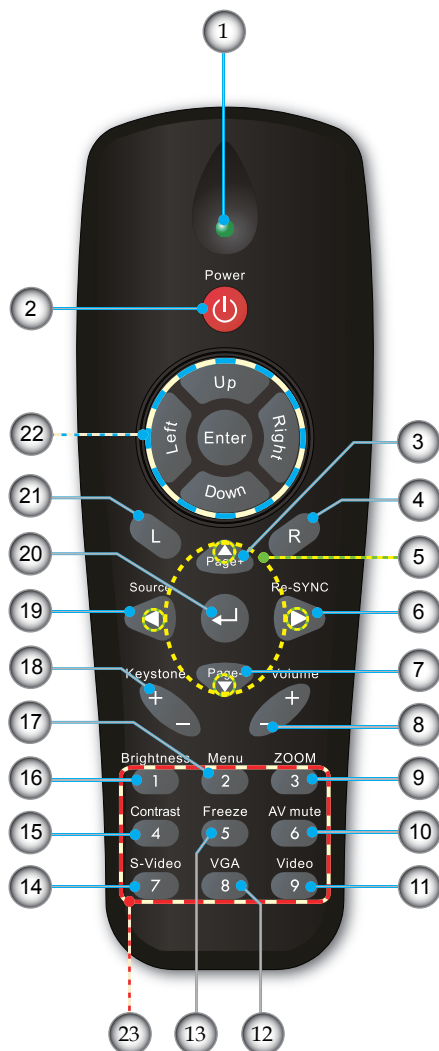

## A kivetítő csatlakoztatása

Csatlakoztatás számítógéphez/notebook számítógéphez



❖ Az egyes országokban eltérő alkalmazások miatt egyes térségekben a kiegészítők is eltérők lehetnek.

❖ (\*) Opcionális kiegészítő

Csak az XGA felbontású típusokon van jelen.

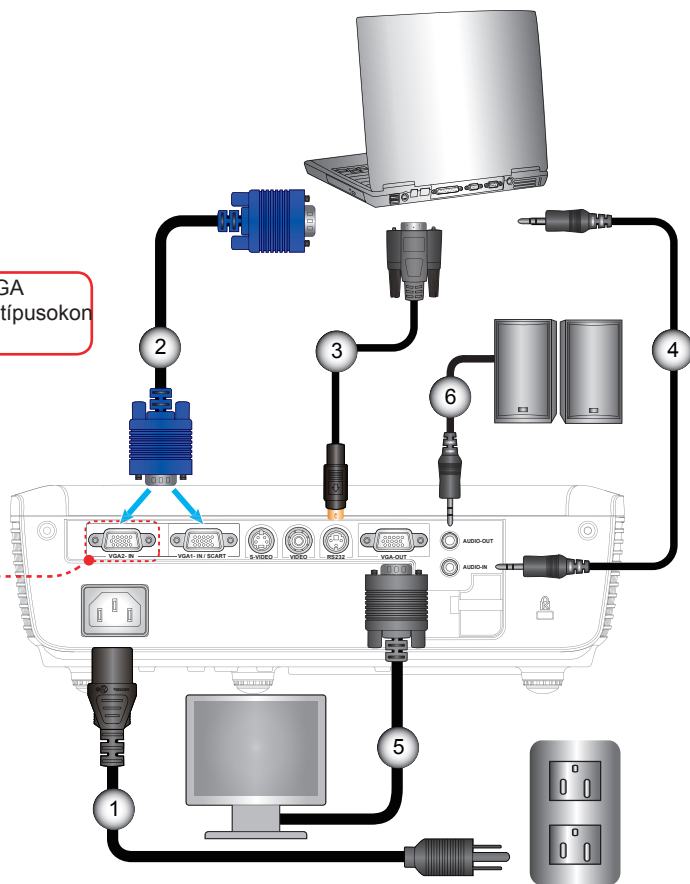

- |        |                       |
|--------|-----------------------|
| 1..... | Hálózati tápkábel     |
| 2..... | VGA kábel             |
| 3..... | *RS232 kábel          |
| 4..... | *Audió bemeneti kábel |
| 5..... | *VGA kimeneti kábel   |
| 6..... | *Audió kimeneti kábel |

# Üzembe helyezés

## Csatlakoztatás videó jelforrásokhoz

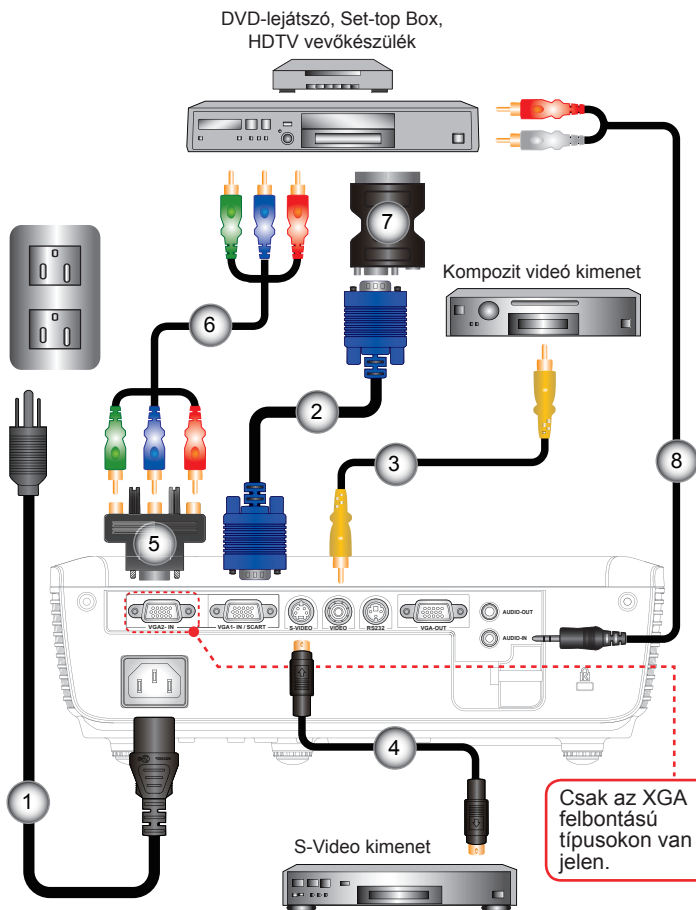

- ❖ Az egyes országokban eltérő alkalmazások miatt egyes térségekben a kiegészítők is eltérők lehetnek.
- ❖ (\*) Opcionális kiegészítő

1.....	Hálózati tápkábel
2.....	VGA kábel
3.....	*Kompozit videó kábel
4.....	*S-Video kábel
5.....	*15 érintkezős – 3 RCA komponens/HDTV adapter
6.....	*3 RCA komponens kábel
7.....	*SCART/VA adapter
8.....	*Audió kábel Jack/RCA

## A kivetítő be- és kikapcsolása

### A kivetítő bekapcsolása

1. Vegye le a lencsevédő sapkát. ❶
  2. Szorosan csatlakoztassa a tápkábelt és a jelkábelt. Ha csatlakoztatta, a bekapcsolt állapotot jelző LED vörös színnel világít.
  3. Kapcsolja be a lámpát a kivetítő tetején vagy a távirányítón lévő „POWER” (Üzemkapcsoló) gomb megnyomásával. A bekapcsolt állapotot jelző LED zöld színre vált. ❷  
Az induló képernyő körülbelül 10 másodperc elteltével megjelenik a képernyőn. A kivetítő első használatakor beállíthatja a kívánt nyelvet az induló kép után megjelenő gyorsmenüben.
  4. Kapcsolja be a megtekintendő jelforrást (számítógép, notebook számítógép, videolejátszó stb.). A kivetítő automatikusan érzékeli a forrást. Amennyiben nem, nyomja meg a menü gombot és lépjen az „LEHETŐSÉGEK” menübe. Győződjön meg arról, hogy a „Forrás zár” beállítása „Ki”.
- ❖ Ha egyszerre több jelforrást csatlakoztat, használja a vezérlőpult „SOURCE” (Forrás) gombját, illetve a közvetlen forrás gombját a bemenetek közötti váltáshoz.

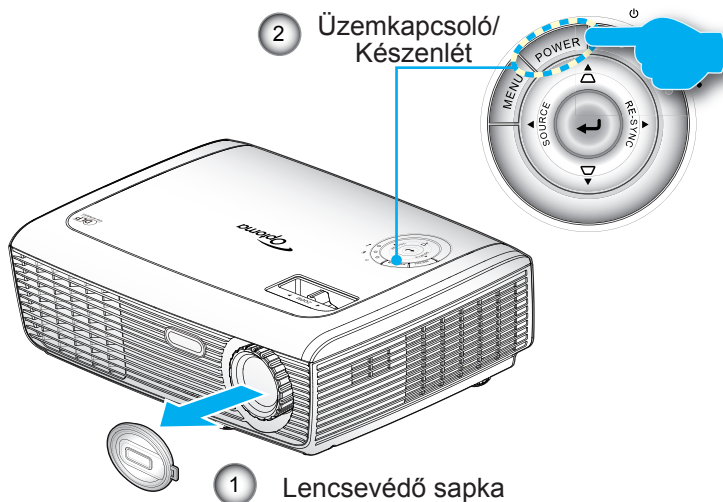

- ❖ Először a kivetítőt kapcsolja be, és csak utána a jelforrásokat.

## A Kivetítő Kikapcsolása

1. Nyomja meg a „POWER” (Üzemkapcsoló) gombot a kivetítő lámpájának kikapcsoláshoz. A következő üzenet jelenik meg a vásznon.

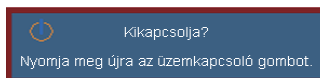
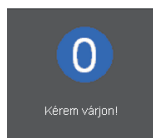

Nyomja meg ismét a „POWER” (Üzemkapcsoló) gombot a megerősítéshez. Ellenkező esetben az üzenet 15 másodperc után eltűnik.

2. A ventilátorok körülbelül 10 másodpercig még működnek a hűtés biztosítása érdekében. Amikor a bekapcsolt állapotot jelző LED színe vörösre változik, a kivetítő készenléti üzemmódba lép.

Ha a kivetítőt újra be kívánja kapcsolni, várnia kell, amíg a hűtési ciklus befejeződik és a kivetítő készenléti állapotba lép. Miután a kivetítő készenléti módba lépett, nyomja meg a „POWER” (Üzemkapcsoló) gombot a kivetítő újraindításához.

3. Húzza ki a kivetítő tápkábelét az elektromos csatlakozóaljzattól és a kivetítőtől.
4. A kikapcsolást követően ne kapcsolja be azonnal a kivetítőt.

## Figyelmeztető jelzés



- ❖ Vegye fel a kapcsolatot a legközelebbi felhatalmazott szervizközponttal, ha kivetítőn az alábbi jelenségeket tapasztalja. További információkért lásd az 52-53. oldalt.

- ❖ Ha a „LAMP” (LÁMPA) LED folyamatos vörös színnel világít (a „POWER” (Üzemkapcsoló) jelzőfény vörösén villog), a kivetítő automatikusan kikapcsolódik. Kérjük hívja fel a legközelebbi Optoma márkaszerviz segítségért.
- ❖ Ha a „TEMP” (HŐMÉRSEKLET) LED vörös fényel világít (a „POWER” (Üzemkapcsoló) jelzőfény vörösén villog), a kivetítő túlhevült. A kivetítő automatikusan kikapcsolódik. Normális esetben lehűlés után újra be lehet kapcsolni a kivetítőt.
- ❖ Ha a „TEMP” (HŐMÉRSEKLET) LED vörös fényel villog (a „POWER” (Üzemkapcsoló) jelzőfény vörösén villog), a ventilátor meghibásodott.

## A kivetített kép beállítása

### A kivetítő magasságának beállítása

*A kivetítő állítható lábakkal van felszerelve a kivetített kép helyzetének beállításához.*

1. Keresse meg azt az állítható lábat a kivetítő alján, amelyen állítani szeretne.
2. Forgassa el a három állítható gyűrűt az óramutató járásával ellentétes irányba a kivetítő emeléséhez, illetve az óramutató járásával megegyező irányba a lejjebb eresztéséhez. Szükség esetén ismétlje meg a többi lábbal.

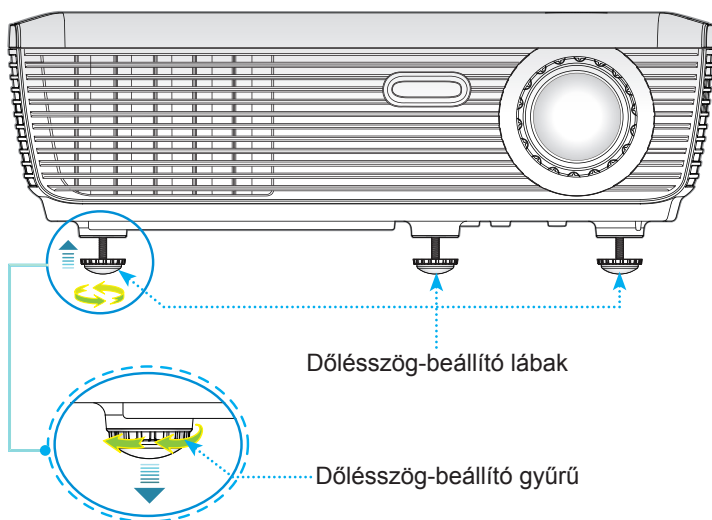

# Üzembe helyezés

## A kivetítő nagyításának / fókuszának beállítása

A képet a nagyítógyűrű elforgatásával tudja nagyítani vagy kicsinyíteni. A kép élesítéséhez forgassa el a fókuszgyűrűt, amíg a kép ki nem tisztul. A kivetítő fókusz funkcióját 3,9 és 39,4 láb (1,2 és 12,0 méter) távolságon belül lehet használni.

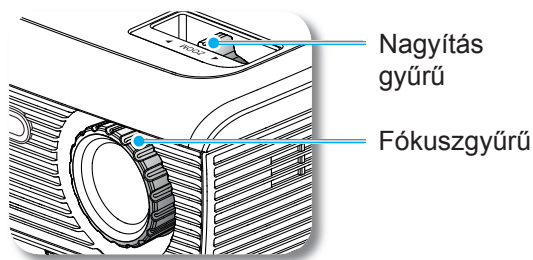

## A kivetített kép méretének beállítása

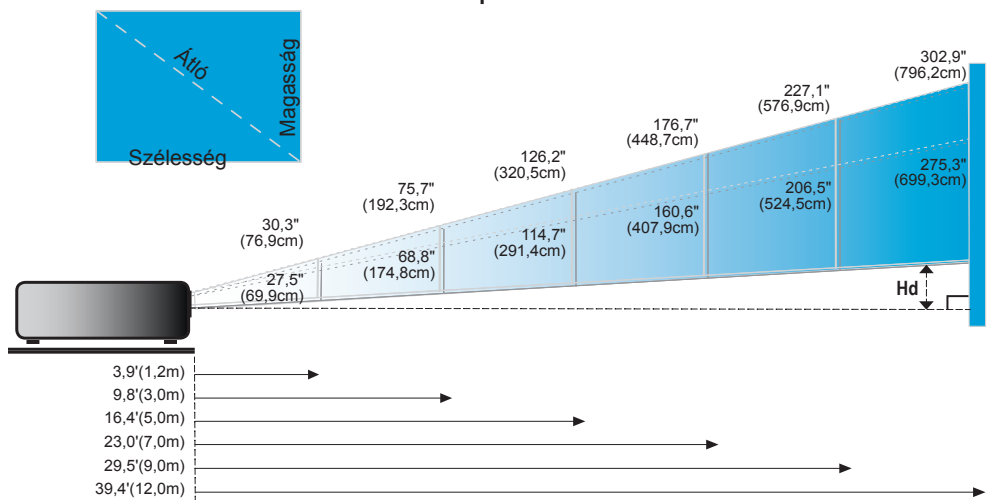

Képernyő (Átló)	Max.	30,3" (76,9 cm)	75,7" (192,3cm)	126,2" (320,5cm)	176,7" (448,7cm)	227,1" (576,9cm)	302,9" (769,2cm)
	Min.	27,5" (69,9cm)	68,8" (174,8cm)	114,7" (291,4cm)	160,6" (407,9cm)	206,5" (524,5cm)	275,3" (699,3cm)
Képernyő (Sz x Ma)	Max.	24,2" x 18,2"	60,6" x 45,4"	101,0" x 75,7"	141,3" x 106,0"	181,7" x 136,3"	242,3" x 181,7"
	Min.	61,5 x 46,2cm	153,8 x 115,4cm	256,4 x 192,3cm	359,0 x 269,2cm	461,5 x 346,2cm	615,4 x 461,5cm
Hd	Max.	22,0" x 16,5"	55,1" x 41,3"	91,8" x 68,8"	128,5" x 96,4"	165,2" x 123,9"	220,3" x 165,2"
	Min.	55,9 x 42,0cm	139,9 x 104,9cm	233,1 x 174,8cm	326,3 x 244,8cm	419,6 x 314,7cm	559,4 x 419,6cm
Hd	Max.	2,73" (6,9cm)	6,81" (17,3cm)	11,36" (28,8cm)	15,9" (40,4cm)	20,44" (51,9cm)	27,26" (69,2cm)
	Min.	2,48" (6,3cm)	6,19" (15,7cm)	10,32" (26,2cm)	14,45" (36,7cm)	18,58" (47,2cm)	24,78" (62,9cm)
Távolság		3,9' (1,2 m)	9,8' (3,0m)	16,4' (5,0m)	23,0' (7,0m)	29,5' (9,0m)	39,4' (12,0m)

❖ Ez a grafikon csak felhasználói referenciaként szolgál.







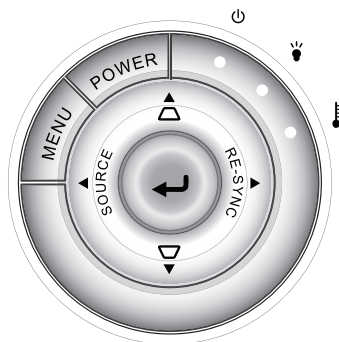

## Vezérlőpult és távirányító

A funkciók kétféleképpen vezérelhetők:  
Vezérlőpult és távirányító.

### Vezérlőpult



#### A vezérlőpult használata

POWER (Üzemkapcsoló)	Tekintse meg a „Kivetítő be- és kikapcsolása” részt a 13-14. oldalon.
MENU (Menü)	Nyomja meg a „Menü” gombot az OSD menü megnyitásához. A kilépéshez nyomja meg ismét a „Menü” gombot.
	Megerősíti a választást.
RE-SYNC (Újraszinkr.)	Automatikusan a bemeneti jelforráshoz szinkronizálja a kivetítőt.
SOURCE (Forrás)	Nyomja meg a „Forrás” gombot a bemeneti jelforrás kiválasztásához.
Négyirányú kiválasztógombok	Használja a  gombot elemek kiválasztásához, illetve azok beállításainak elvégzéséhez.
Keystone (Trapézkorrekció)	Használja a  gombot a kivetítő megdöntése által okozott képtorzítás kioltásához. ( $\pm 40$ fok)
 Lámpa LED	A kivetítő lámpájának állapotát mutatja.
 Hőmérsékletkijelző LED	A kivetítő hőmérsékletét mutatja.
 Bekapcsolt állapot LED	A kivetítő állapotát mutatja.

# Felhasználói kezelőszervek

## Távírányító



### A távirányító használata

Power (Üzemkapcsoló)	Tekintse meg a „Kivetítő be- és kikapcsolása” részt a 13-14. oldalon.
↶	Megerősíti a választást.
Source (Forrás)	Nyomja meg a „Forrás” gombot a bemeneti jelforrás kiválasztásához.
Re-SYNC (Újraszinkr.)	A kivetítőt automatikusan a bemeneti forráshoz hangolja.
Négyirányú kiválasztógombok	Használja a ▲ ▼ ◀ ▶ gombot elemek kiválasztásához, illetve azok beállításainak elvégzéséhez.
Keystone +/- (Trapézkorrekció +/-)	A kivetítő megdöntése által okozott képtorzítás kioltására való.
Volume +/- (Hangerő +/-)	Használja a hangerő növelésére, illetve csökkentésére.
Brightness (Fényerő)	A kép fényerejének állításához.
Menu (Menü)	Nyomja meg a „Menü” gombot az OSD menü megnyitásához. A kilépéshez nyomja meg ismét a “Menü” gombot.
ZOOM (Nagyítás)	A kép kívánt részének nagyítása. Nyomja meg a ◀ ▶ gombokat a nagyítás mértékének módosításához.



## Távírányító



### A távirányító használata

<b>Contrast (Kontraszt)</b>	A kép legvilágosabb és legsötétebb részei közötti különbséget lehet szabályozni.
<b>Freeze (Kimerevítés)</b>	A „Kimerevítés” gomb segítségével merevítheti ki a kivetített képet. A feloldásához nyomja meg ismét a gombot.
<b>AV mute (AV némítás)</b>	Ideiglenesen ki-/bekapcsolja a hangot és a képet.
<b>S-Video</b>	Nyomja meg az „S-Video” gombot S-Video forrásra kapcsoláshoz.
<b>VGA</b>	Nyomja meg a „VGA” gombot VGA jelforrásra kapcsoláshoz.
<b>Videó</b>	Nyomja meg a „Videó” gombot a kompozit videó jelforrásra kapcsoláshoz.

## Képernyőn megjelenő menük

A kivetítő több nyelven is elérhető, képen megjelenő beállító menüje segítségével beállíthatja a képet, és megváltoztathatja a beállításokat. A kivetítő automatikusan érzékeli a forrást.

### Üzemeltetés

1. Az OSD menü megnyitásához, nyomja meg a „Menü” gombot a távvezérlőn vagy a vezérlőpulton.
2. Az OSD menü megjelenésekor a ◀▶ gombok segítségével választhat a főmenü pontjai közül. Adott oldal menütételének kiválasztása közben nyomja a ▼ vagy az „Enter” gombot az almenübe történő belépéshez.
3. A ▲ ▼ gombok segítségével válasszon menüpontot, és a ◀▶ gomb segítségével módosítsa a beállításokat.
4. Az almenü többi beállítását a fentiek szerint módosíthatja.
5. Nyomja meg az „Enter” gombot a megerősítéshez, és a főmenübe történő visszatéréshez.
6. A kilépéshez nyomja meg ismét a „Menü” gombot. Az OSD menü bezáródik, és a kivetítő automatikusan menti az új beállításokat.

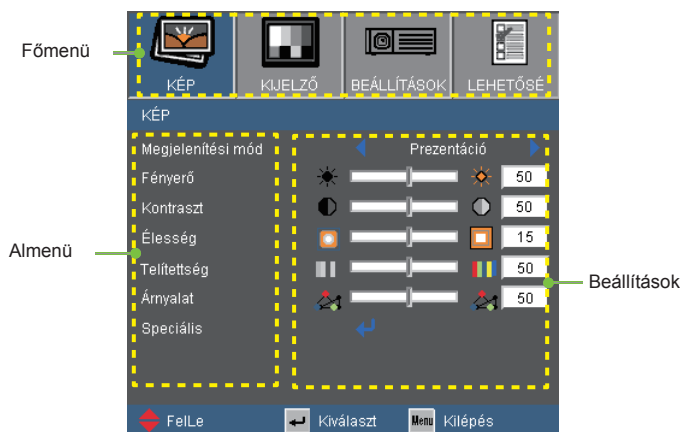

# Felhasználói kezelőszervek

## Menürendszer

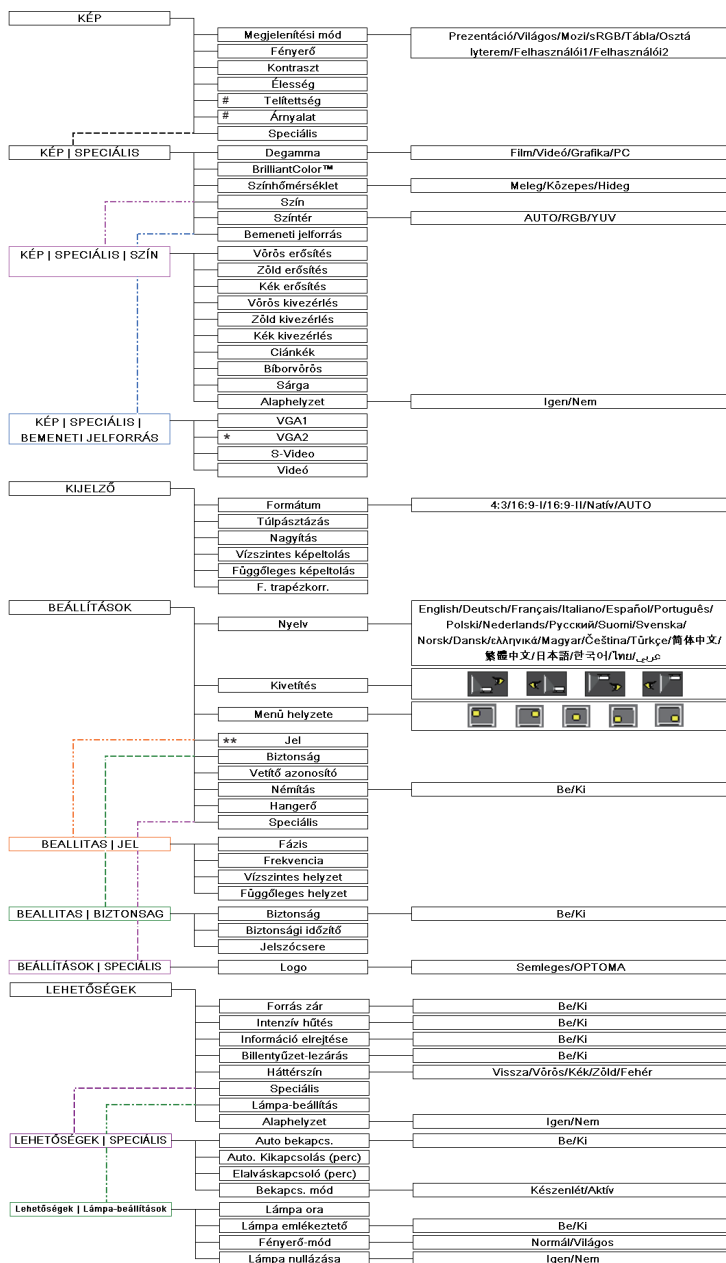

- ❖ (#) A „Telíttség” és „Árnyalat” funkciók csak Videó módban támogatottak.
- ❖ (\*) A „VGA2” csak XGA módban támogatott.
- ❖ (\*\*) A „Jel” csak analóg VGA (RGB) jel használata esetén támogatott.

## KÉP



### Megjelenítési mód

A különböző képtípusokhoz számos gyári beállítás áll rendelkezésre.

- ▶ **Prezentáció:** megfelelő szín és fényerő PC bemenet esetén.
- ▶ **Világos:** maximális fényerő PC bemenet esetén.
- ▶ **Mozi:** házimozinhoz.
- ▶ **sRGB:** szabványos, színhelyes színek.
- ▶ **Tábla:** az üzemmód javíthatja a színek megjelenítést, ha sötétebb felületekre (zöld táblára) vetítenek.
- ▶ **Osztályterem:** ez az üzemmód osztályteremben történő vetítéshez alkalmas.
- ▶ **Felhasználói1:** a felhasználó saját beállítása.
- ▶ **Felhasználói2:** Az üzemmód kezdeti alapértelmezett beállításai a Movie (Mozifilm) módból származnak. A felhasználó által a User2 (Felhasználói 2) elemben végzett további beállítások mentésre kerülnek ebben a módban későbbi használat céljából.

### Fényerő

A kép fényerejének állításához.

- ▶ A ◀ gomb megnyomásával sötétítheti a képet.
- ▶ A ▶ gomb megnyomásával világosíthatja a képet.

## KÉP



### Kontraszt

A kontraszt a kép legvilágosabb és legsötétebb részei közötti különbséget adja meg. A kép kontrasztértékének módosítása megváltoztatja a kép fekete-fehér arányát.

- ▶ A ◀ gombot a kontraszt csökkentéséhez.
- ▶ A ▶ gombot a kontraszt növeléséhez.

### Élesség

A kép élességét állítja be.

- ▶ Nyomja meg a ◀ gombot az élesség csökkentéséhez.
- ▶ Nyomja meg a ▶ gombot az élesség növeléséhez.

### Telítettség

A videoképet a fekete-fehér és a teljesen telített színek között állítja be.

- ▶ A ◀ gombbal csökkentheti a kép színeinek telítettségét.
- ▶ A ▶ gombbal növelheti a kép színeinek telítettségét.

### Árnyalat

A vörös és zöld színegyensúlyt állítja be.

- ▶ A ◀ gombbal növelheti a zöld szín mennyiségét a képen.
- ▶ A ▶ gombbal növelheti a vörös szín mennyiségét a képen.



❖ A „Telítettség” és „Árnyalat” funkciók csak Videó módban támogatottak.

## KÉP | SPECIÁLIS

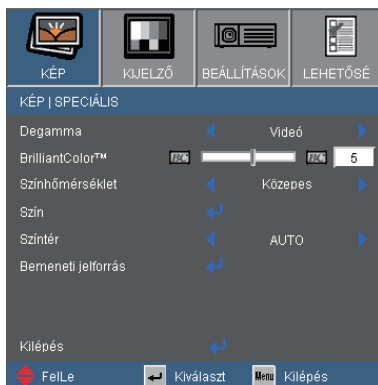

### Degamma

Lehetővé teszi egy finomhangolt degamma tábla kiválasztását, amellyel a lehető legjobb képminőséget érheti el az adott bemenethez.

- ▶ Film: házimozinhoz.
- ▶ Videó: videó vagy TV forráshoz.
- ▶ Grafika: képforráshoz.
- ▶ PC: PC vagy számítógép jelforráshoz.

### BrilliantColor™

Ez a beállítható elem új színfeldolgozó algoritmust és rendszerszintű fejlesztéseket alkalmaz a nagyobb fényerő elérése érdekében amellet, hogy valóság, élénkebb színeket biztosít. A beállítási tartomány „0”-„10”. Ha erősen javított képet kíván, akkor maximális érték felé növelje a beállítás értékét. Ha lágyabb, természetesebb képet kíván, akkor csökkentse az értékét.

### Színhőmérséklet

Ha hideg színhőmérsékletre van állítva, a kép kékes színű. (hideg kép)

Ha meleg színhőmérsékletre van állítva, a kép vöröses színű. (meleg kép)

### Színtér

Válassza ki a megfelelő színmatrixot az AUTO, RGB és YUV értékek közül.



## SPECIÁLIS | Szín



### Szín

Használja a beállításokat a Vörös, Zöld, Kék, Ciánkék, Bíborvörös és Sárga színek speciális beállításához.

### Alaphelyzet

A „Igen” elem kiválasztásával az összes színbeállítást a gyárra állítja vissza.

## SPECIÁLIS | BEMENETI JELFORRÁS

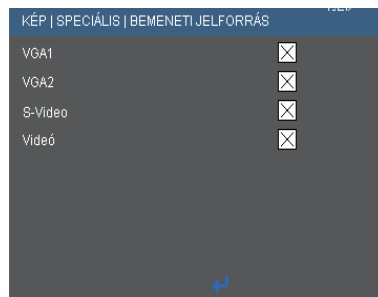

### Bemeneti jelforrás

Ezzel a lehetőséggel engedélyezheti / letilthatja a bemeneti jelforrásokat. Nyomja meg a ↩ gombot az almenübe lépéshez és a kívánt jelforrás kiválasztásához. A kiválasztás megerősítéséhez nyomja meg az „Enter” gombot. A kivetítő a ki nem jelölt bemeneteket nem vonja be a keresésbe.

## KIJELZŐ



### Formátum

Ezt a funkciót a kívánt képméretarány kiválasztására használja.

- ▶ 4:3: ez a formátum 4×3 bemeneti jelforrásokhoz való.
- ▶ 16:9-I: 16×9 bemeneti jelforráshoz való, mint például a HDTV vagy DVD, amelyet széles képernyős televízióhoz állítottak be. (576i/p)
- ▶ 16:9-II: 16×9 bemeneti jelforráshoz való, mint például a HDTV vagy DVD, amelyet széles képernyős televízióhoz állítottak be. (480i/p)
- ▶ Natív: ez a formátum az eredeti képet jeleníti meg átméretezés nélkül.
- ▶ AUTO: a megfelelő megjelenítési formátum automatikus kiválasztásához.

Képméretarány (forrás észlelve)	Kép átméretezése	
	SVGA típus	XGA típus
4:3	800 x 600 közép	1024 x 768 közép
16:9-I	800 x 450 közép	1024 x 576 közép
16:9-II	854 x 480 catch 800 x 480 közép	854 x 480 közép
Natív	1:1 közép leképezése	768 x 576 közép

# Felhasználói kezelőszervek

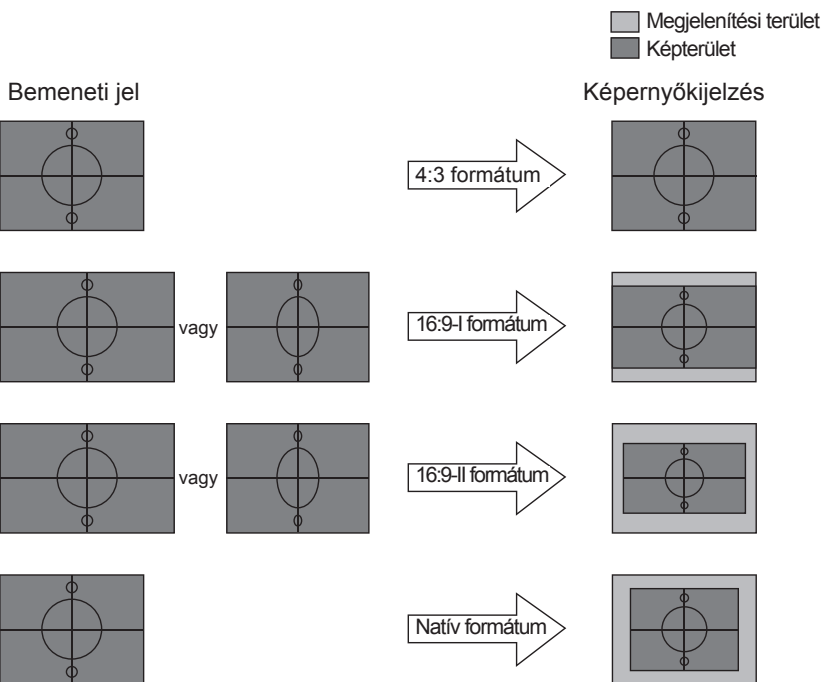

## KIJELZŐ



### Túlpásztázás

A túlpásztázás eltávolítja a zajt videofelvétel képéről. A túlpásztázást használva el lehet távolítani a videó kódolási zajt a videó bemeneti jel képének széléről.

### Nagyítás

- ▶ Nyomja meg a ◀ gombot a kép méretének csökkentéséhez.
- ▶ Nyomja meg a ▶ gombot a kép méretének növeléséhez a vetítővászonon.

### Vízszintes képtolás

A kivetített kép helyzetét vízszintesen eltolja.

### Függőleges képtolás

A kivetített kép helyzetét függőlegesen eltolja.

### F. trapézkor.

Nyomja meg a ◀ vagy ▶ gombot a képtorzítás függőleges csökkentése érdekében, hogy négyzetesebb képet kapjon.

## BEALLITAS | NYELV



### Nyelv





A tobbnyelvű OSD menu kiválasztása. Használja a ◀ vagy ▶ gombot az almenü megnyitásához, majd a ▲ vagy ▼ gombot a kívánt nyelv kiválasztásához. A kiválasztás megerősítéséhez nyomja meg az „Enter” gombot.

## BEÁLLÍTÁSOK



- ❖ A Hátsó, asztali és Hátsó, mennyezet elemet áttetsző vetítőképernyőre való kivetítés esetén lehet használni.

### Kivetítés

- ▶  **Elöl-Asztali**  
Ez az alapértelmezés. A kép közvetlenül a vászonra vetődik.
- ▶  **Hátsó-asztali**  
Ha kiválasztják ezt a lehetőséget, a kép fordítva jelenik meg.
- ▶  **Első-mennyezeti**  
Ha kiválasztják ezt a lehetőséget, a kép fejjel lefelé jelenik meg.
- ▶  **Hátsó-mennyezeti**  
Ha kiválasztják ezt a lehetőséget, a kép fordítva és fejjel lefelé jelenik meg.

## BEÁLLÍTÁSOK



### Menü helyzete

A menü helyzetének módosítása a képernyőn.

### Vetítő azonosító

Az azonosítót (ID) menü segítségével lehet beállítani (tartomány: 0–99), így a felhasználó az egyes kivetítőket az RS232 porton keresztül vezérelheti. Tekintse meg a 48. oldalt az RS232 parancsok teljes listáját illetően.

### Némitás

- ▶ A „Be” gombbal kapcsolhatja be a néma üzemmódot.
- ▶ A „Ki” gombbal kapcsolhatja ki a néma üzemmódot.

### Hangerő

- ▶ A ◀ gombbal csökkentheti a hangerőt.
- ▶ A ▶ gombbal növelheti a hangerőt.

## BEALLITAS | JEL



- ❖ A „Jel” csak analóg VGA (RGB) jel használata esetén támogatott.

### Fázis

Ennek beállításával összehangolhatja a kijelző és a grafikus kártyája időzítését. Ha labilis vagy villódzó képet tapasztal, ezzel a funkcióval korrigálhatja.

### Frekvencia

Az adatfrekvencia beállításával összehangolhatja a képernyőn megjelenő adatok frekvenciáját és a számítógép grafikus kártyájának frekvenciáját. Csak akkor használja ezt a funkciót, ha úgy tűnik, hogy a kép függőlegesen villódzik.

### Vízszintes helyzet

- ▶ A ◀ gomb megnyomásával csúsztathatja balra a képet.
- ▶ A ▶ gomb megnyomásával csúsztathatja jobbra a képet.

### Függőleges helyzet

- ▶ A ◀ gomb megnyomásával csúsztathatja lefelé a képet.
- ▶ A ▶ gomb megnyomásával csúsztathatja felfelé a képet.



## BEALLITAS | BIZTONSAG

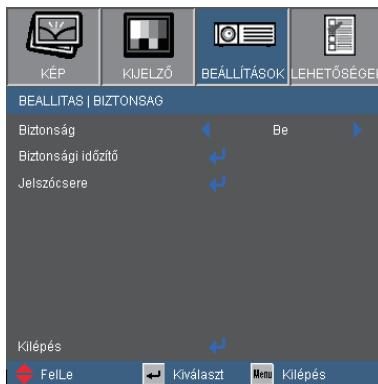

### Biztonság

- ▶ Be: A „Be” lehetőséggel kapcsolhatja be a kivetítő bekapcsolásakor történő biztonsági ellenőrzést.
- ▶ Ki: Jelölje ki az „Ki” lehetőséget, így a felhasználó jelszó-ellenőrzés nélkül is bekapcsolhatja a kivetítőt.

### Biztonsági időzítő

Ki lehet választani az idő (Hónap/Nap/Óra) funkciót, hogy beállítsa a kivetítő használati idejét. Ha letelik az idő, újra meg kell adnia a jelszót.

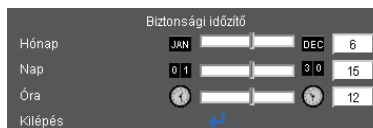

## BEALLITAS | BIZTONSAG



❖ A jelszó alapértelmezett értéke „1234” (első alkalommal).



### Jelszócseré

- ▶ Első alkalom:
  1. Nyomja meg a „←” gombot a jelszó beállításához.
  2. A jelszónak 4 számjegyből kell állnia.
  3. Használja a számgombokat a távirányítón az új jelszó megadásához, majd nyomja meg a „←” gombot a megerősítéshez.
- ▶ Jelszócseré:
  1. Nyomja meg a „←” gombot a régi jelszó megadásához.
  2. Használja a számgombokat az aktuális jelszó megadásához, majd nyomja meg a „←” gombot a megerősítéséhez.
  3. Adja meg az új jelszót (4 számjegű) a távirányító számgombjai segítségével, majd nyomja meg a „←” gombot a megerősítéshez.
  4. Gépelje be újra az új jelszót, és nyomja meg a „←” gombot a megerősítéséhez.
- ▶ Ha elfelejtette jelszavát, lépjen kapcsolatba a helyi kirendeltséggel támogatásért.

## BEÁLLÍTÁSOK | SPECIÁLIS

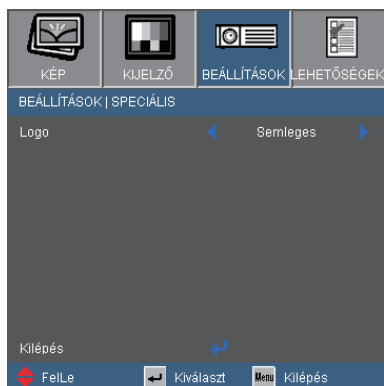

### Logo

Ezzel a funkcióval választhatja ki a kívánt kezdőképet. Ha módosított egy beállítást, az új beállítás akkor lép életbe, ha legközelebb bekapcsolják a kivetítőt.

- ▶ Optoma: az alapértelmezett induló kép.
- ▶ Semleges: nem jelenik meg logo.

## LEHETŐSÉGEK

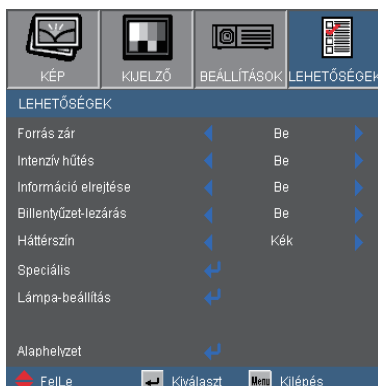

### Forrás zár

- ▶ Be: a kivetítő a megadott csatlakozót keresi meg.
- ▶ Ki: a kivetítő más jeleket fog keresni, ha az aktuális bemenő jel elveszett.

### Intenzív hűtés

Ha kiválasztják az „Be” lehetőséget, a ventilátorok gyorsabban forognak. Ez a funkció nagy tengerszint feletti magasság esetén hasznos, ahol ritkább a levegő.

### Információ elrejtése

- ▶ Be: A „Keresés” üzenet elrejtéséhez válassza az „Be” lehetőséget.
- ▶ Ki: A „Keresés” üzenet felfedéséhez válassza az „Ki” lehetőséget.

### Billentyűzet-lezárás

Amikor a billentyűzár funkció be van „kapcsolva” (On), a vezérlőpanel zárolva van, de a távirányítóval lehet irányítani a kivetítőt. Az „Ki” kiválasztásával ismét használhatja a vezérlőpanelt.

### Háttérszín

Ezzel a funkcióval „Fekete”, „Vörös”, „Kék”, „Zöld” vagy „Fehér” képernyő jeleníthető meg, ha nincs elérhető jel.

### Alaphelyzet

Válassza a „Igen” opciót, hogy valamennyi menü értékeit visszaállítsa az alapértelmezett gyári beállításra.



- ❖ A billentyűzár kikapcsoláshoz nyomja meg, és tartsa lenyomva a kivetítő tetején lévő „Enter” gombot 5 másodpercig.

## LEHETŐSÉGEK | SPECIÁLIS

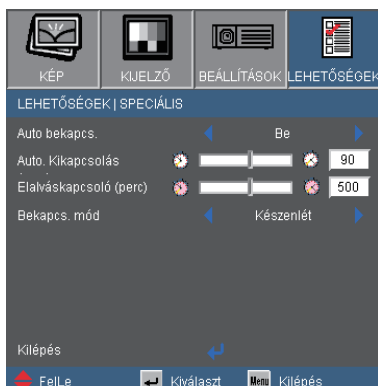

### Auto bekapcs.

Válassza az „Be” lehetőséget a közvetlen bekapcsolás módbekapcsolásához. A kivetítő automatikusan bekapcsolódik, amikor feszültség alá helyezik anélkül, hogy megnyomnák a „Üzemkapcsoló” gombot a kivetítő vezérlőpultján, illetve a „Üzemkapcsoló” gombot a távirányítón.

### Auto. Kikapcsolás (perc)

Beállítja a visszaszámlálás időközét. A visszaszámlálás elkezdődik, amikor a kivetítő nem kap bemeneti jelet. Ezután a kivetítő automatikusan kikapcsol, amint lejár az idő (perc).

### Elalváskapcsoló (perc)

Beállítja a visszaszámlálás időközét. A visszaszámlálás elkezdődik, amikor a kivetítő nem kap bemeneti jelet. Ezután a kivetítő automatikusan kikapcsol, amint lejár az idő (perc).



❖ Ez letiltja a VGA kimenetet és az RJ45 vezérlést, ha a kivetítő készenléti módban van (<1W).

### Bekapcs. mód

- ▶ Készenlét: válassza a „Készenlét” lehetőséget, hogy további energiát takarítson meg (<1W).
- ▶ Aktív: válassza az „Aktív” lehetőséget, hogy visszatérjen normál készenléti üzemmódba és a VGA kimeneti csatlakozó aktív lesz.

## Lehetőségek | Lámpa-beállítások

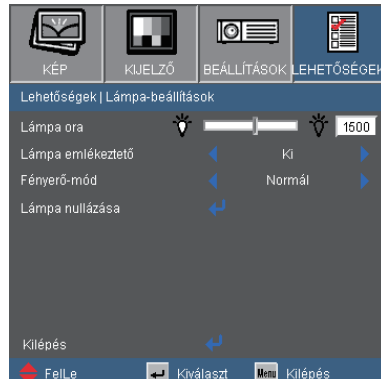

### Lámpa ora

Megjeleníti a kivetítés eltelt idejét.

### Lámpa emlékeztető

A lámpacsere-üzenet megjelenésekor ezzel a funkcióval jelenítheti meg, illetve rejtheti el a figyelmeztető üzenetet.

Az üzenet 30 órával a lámpa javasolt cseréjének ideje előtt jelenik meg.

### Fényerő-mód

- ▶ Normál: A „Normál” lehetőséggel kiolthatja a vetítőlámpát, így csökkentheti az energiafogyasztást és akár 130%-kal növelheti a lámpa élettartamát.
- ▶ Világos: válassza a „Világos” lehetőséget a fényerő növeléséhez.

### Lámpa nullázása

Visszaállítja a lámpa számlálóját a lámpa cseréje után.

## Hibaelhárítás

*Ha problémát tapasztal a kivetítővel kapcsolatban, forduljon az alábbi hibaelhárítási útmutatóhoz. Ha a probléma továbbra is fennmarad, vegye fel a kapcsolatot viszonteladójával vagy a helyi szervizközponttal.*

### Képproblémák

**[?]** A kép nem jelenik meg.

- ▶ Ellenőrizze, hogy a kábelek és tápcsatlakozók megfelelően és biztonságosan rögzülnek-e, az „Üzembe helyezés” szakaszban leírtak szerint.
- ▶ Ellenőrizze, hogy a csatlakozók érintkezői nem hajlottak vagy törtek el.
- ▶ Ellenőrizze a vetítőlámpa megfelelő beszereltségét. Kérjük, tekintse át a „A lámpa cseréje” című szakaszt.
- ▶ Győződjön meg arról, hogy eltávolította a lencsevédőt, és a kivetítő bekapcsolt állapotban van.
- ▶ Győződjön meg arról, hogy az „AV némítás” funkció nincs bekapcsolva.

**[?]** Részleges, gördülő vagy nem megfelelően megjelenített kép

- ▶ Nyomja meg a „Újraszinkronizálás” gombot a távvezérlőn.
- ▶ Ha PC-t használ:

Windows 95, 98, 2000, XP esetén:

1. a „Sajátgép” ikonra kattintva nyissa meg a „Vezérlőpult” mappát, és kattintson kétszer a „KIJELZŐ” ikonra.
2. Válassza a „Beállítások” fület.
3. Győződjön meg arról, hogy a megjelenítés felbontása nem haladja meg az UXGA (1600 x 1200) értéket.
4. Kattintson az „Speciális tulajdonságok” gombra.

Amennyiben a kivetítő még mindig nem vetíti ki az egész képet, akkor a felhasznált képernyőbeállításokon is változtatni kell.

Kövesse az alábbi lépéseket:

5. Győződjön meg arról, hogy a felbontás-beállítás nem haladja meg az UXGA (1600 x 1200) értéket.
6. Válassza a „Módosítás” gombot a „Kijelző” fül alatt.

7. Kattintson a „Minden eszköz mutatása” elemre. A „Gyártók” ablakban válassza ki a „Szabvány monitortípusok” beállítást, majd a „Típusok” dobozban válassza ki a kívánt felbontást.
  8. Győződjön meg arról, hogy monitorkijelző felbontása nem haladja meg az UXGA (1600 x 1200) értéket.
- Ha noteszgépet használ:
1. Először kövesse a fenti lépéseket a számítógép felbontásának beállításához.
  2. Nyomja le a noteszgép gyártója által ajánlott gyorsbillentyűt, hogy a noteszgép jelet bocsásson ki a kivetítő felé. Példa: [Fn]+[F4]

Acer ⇨	[Fn]+[F5]	IBM/Lenovo ⇨	[Fn]+[F7]
Asus ⇨	[Fn]+[F8]	HP/Compaq ⇨	[Fn]+[F4]
Dell ⇨	[Fn]+[F8]	NEC ⇨	[Fn]+[F3]
Gateway ⇨	[Fn]+[F4]	Toshiba ⇨	[Fn]+[F5]

Mac Apple:  
Rendszer-preferenciák ⇨ KIJELZŐ ⇨ Elrendezés ⇨  
Tükrözés

- Ha nehézséget tapasztal a felbontás módosítása során, illetve a monitor lefagy, indítsa újra az összes készüléket, a kivetítőt is beleértve.

**[?]** A PC noteszgép vagy PowerBook számítógép képernyője nem jeleníti meg a kívánt anyagot

- Ha PC noteszgépet használ  
Előfordulhat, hogy egyes PC noteszgépek kikapcsolják a saját képernyőjüket, amikor egy második megjelenítő eszköz van használatban. Mindegyiknél más-más módon történik a visszakapcsolása. Lásd a számítógép használati útmutatóját további információkért.

**[?]** A kép instabil vagy villódzik

- A „Fázis” gombbal javíthatja ki. További információkért lásd a 32. oldalt.
- Változtassa meg a képernyő színbeállításait a számítógépről.

**[?]** A képen függőleges villódzó sáv van

- Használja a „Frekvencia” funkciót a beállításhoz. További információkért lásd a 32. oldalt.
- Ellenőrizze és konfigurálja át a grafikus kártya megjelenítési módját, hogy kompatibilis legyen a kivetítővel.



## **[?]** A kép nem éles

- ▶ Győződjön meg arról, hogy a lencsevédő kupakot eltávolították.
- ▶ Állítson a vetítőlencse fókuszgyűrűjén.
- ▶ Győződjön meg arról, hogy a vetítívásznon megfelelő távolságban 3,9 és 39,4 láb (1,2 és 12,0 méter) van a kivetítőtől.  
Lásd a 16. oldalt.

## **[?]** A kép megnyúlik, amikor 16:9 képarányú DVD filmet játszik le

- ▶ Ha anamorf vagy 16:9 képformátumú DVD filmet játszik le, a kivetítő a képet a legjobb minőségben 16:9 beállításban jeleníti meg.
- ▶ Ha 4:3 képformátumú DVD filmet játszik le, módosítsa a formátumot 4:3 beállításra a kivetítő OSD menüjében.
- ▶ Ha a kép még mindig nyújtott, akkor a képméretarányt is be kell állítania a következők szerint:
- ▶ Állítsa a megjelenítési formátumot 16:9 (széles) képméretarányra a DVD-lejátszón.

## **[?]** A kép túl kicsi vagy túl nagy

- ▶ Állítson a kivetítő tetején lévő zoom gyűrűn.
- ▶ Helyezze a kivetítőt a vászonhoz közelebb vagy messzebbre.
- ▶ Nyomja meg a „Menü” gombot a távirányítón vagy a kivetítő vezérlőpultján, lépjen a „KIJELZŐ → Formátum” menübe és próbálkozzonkülönböző beállításokkal.

## **[?]** A kép oldalai ferdék

- ▶ Ha lehetséges, helyezze át a kivetítőt úgy, hogy a vászon közepe felé nézzen és annak alsó széle alatt legyen.
- ▶ Nyomja meg a „Trapézkorrekció +/-” gombot a távirányítón, vagy a „□ / ▢” gombot a vezérlőpultján, amíg a kép szélei függőlegessé nem válnak.

## **[?]** A kép fordított.

- ▶ Válassza a „BEALLITAS → Kivetítés” elemet az OSD menüben, és állítsa be a vetítési irányt.



❖ Nem javasolt a trapéztorzítás funkció használata.

## Egyéb problémák

### **[?]** A kivetítő nem reagál semmilyen kezelőszervre

- ▶ Ha lehetséges, kapcsolja ki a kivetítőt, majd húzza ki a tápkábelt, és várjon legalább 60 másodpercig, míg újra nem csatlakoztatja.
- ▶ Ellenőrizze, nincs-e aktiválva a „Billentyűzet-lezárás” funkció úgy, hogy megpróbálja kezelni a kivetítőt a távvezérlővel.

### **[?]** A lámpa kiég, vagy pukkanó hangot ad ki

- ▶ Miután a lámpaelérte hasznosélettartamánakvégét, kiég és hangos pukkanó hangot hallat. Ha ez történik, a kivetítő addig nem kapcsolódik be, amíg ki nem cserélik a lámpamodult. A lámpa cseréjéhez kövesse „Lámpacsere” rész alatt található eljárásokat, a 44-45 oldalon.

## A kivetítő állapotjelzése

### **[?]** LED fény jelentése

Üzenet	Bekapcsolt állapot LED	Hőmérsékletkijelző LED	Lámpa LED
	(Zöld/Vörös)	(Vörös)	(Vörös)
Készenléti állapot (Bemeneti tápká) (Hálózati tápkábel bemenet)	Vörös	○	○
Bekapcsolt állapot (Bemelegedés)	Villogó zöld	○	○
Lámpa kigyullad	Zöld	○	○
Kikapcsolás (hűtés)	Villogó zöld	○	○
Hiba (Magas hőmérs.)	Villogó vörös	☀	○
Hiba (Ventilátor hiba)	Villogó vörös	Villog	○
Hiba (Lámpahiba)	Villogó vörös	○	☀



Folyamatosan

világít ⇒ ☀

Nem világít ⇒ ○

## **?** OSD üzenetek

- ▶ Hőmérséklet-figyelmeztetés:

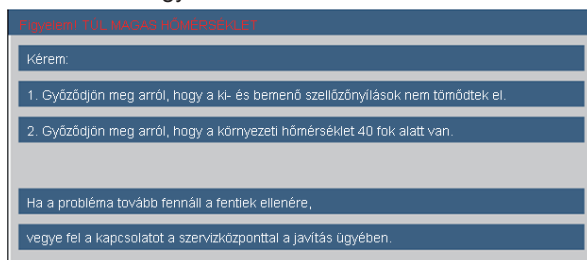

- ▶ A ventilátor meghibásodott:

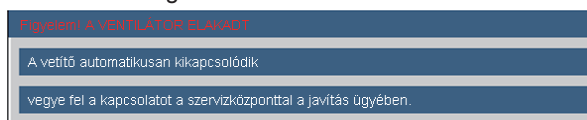

- ▶ Lámpa-figyelmeztetés:

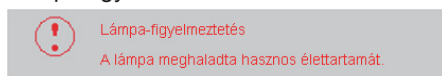

- ▶ Nem megjeleníthető formátum:



## Távvezérlő problémák

### **?** Ha a távvezérlő nem működik

- ▶ Ellenőrizze, hogy a távirányító működési szöge vízszintesen és függőlegesen a kivetítő IR vevőjéhez viszonyítva  $\pm 15^\circ$ -on belül van.
- ▶ Győződjön meg arról, hogy a kivetítő és a távirányító között nincs semmiféle akadály. A kivetítőtől 7 méteren ( $\pm 0^\circ$ ) belül legyen.
- ▶ Győződjön meg arról, hogy helyesen helyezték be az elemeket.
- ▶ Cserélje ki a lemerült elemeket.

## Lámpacsere

A kivetítő automatikusan érzékeli a lámpa élettartamát. Amikor a lámpa élettartamának vége felé közeledik, megjelenik egy figyelmeztető üzenet.



Lámpa-feljelzés

A lámpa meghaladta hasznos élettartamát.

Amikor ezt az üzenetet látja, vegye fel a kapcsolatot a helyi viszonteladóval vagy szakszervizzel, hogy minél előbb kicserélhesse a lámpát. A lámpa kicserélése előtt legalább 30 percig hagyja hűlni a kivetítőt.





**CAUTION!**



HIGH TEMPERATURE COOL FOR 30 MINUTES.  
HIGH PRESSURE LAMP MAY EXPLODE IF IMPROPERLY HANDED.  
REFER TO LAMP REPLACEMENT INSTRUCTIONS.DISCONNECT  
POWER BEFORE CHANGING LAMP.

ATTENTION:

A HAUTES TEMPERATURES REFROIDISSEZ PENDANT 30 MINUTES.  
Les lampes à haute pression peuvent exploser si elles sont mal utilisées.  
Confier l'entretien à une personne qualifiée.  
COUPER LE COURANT AVANT DE REMPLACER LES LAMPES.

-  **Figyelem:** Ha a készüléket a mennyezetre szerelték, óvatosan járjon el, amikor kinyitja a lámpa fedelét. Tanácsos védőszemüveget viselni, ha mennyezetre szerelt készülékben cseréli ki a lámpát. „Elővigyázatossággal járjon el, nehogy laza tárgyak kiessenek a kivetítőből.”
-  **Figyelem:** A lámpa háza forró lehet! Hagyja lehűlni, mielőtt kicserélné a lámpát!
-  **Figyelem:** A személyi sérülés elkerülése érdekében ne ejtse le a lámpaegységet és ne érintse meg az izzó buráját. Az izzó összetörhet, és személyi sérülést okozhat, ha véletlenül elejtik.



- ❖ Az izzó burkolatát és a lámpát rögzítő csavart nem lehet eltávolítani.
- ❖ Ilyen esetben a kivetítő nem kapcsolható be mindaddig, amíg a lámpaegységet vissza nem helyezik a kivetítőbe.
- ❖ Ne érintse meg a lámpa üvegből készült részeit. A kézzel rátapadó zsírtól a lámpa összetörhet. Puha, száraz kendővel tisztítsa meg a lámpaegységet, ha véletlenül hozzáérint.

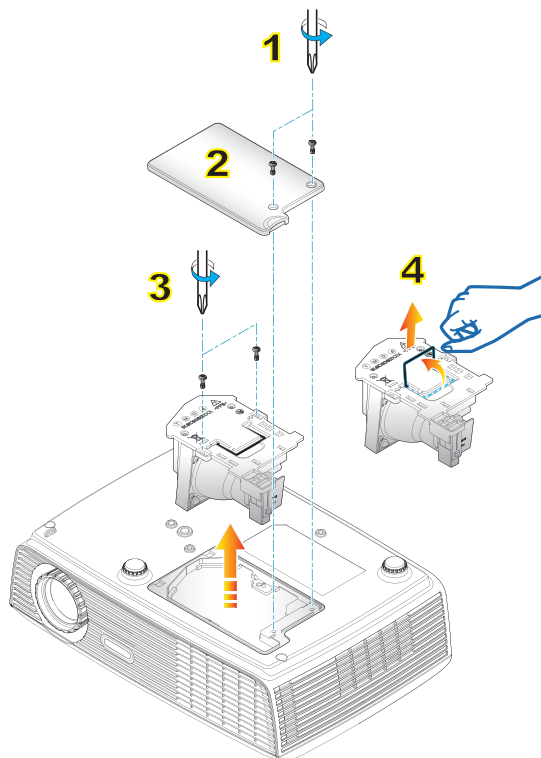

## A lámpacsere menete:

1. A „Üzemkapcsoló” gomb megnyomásával kapcsolja ki a kivetítő tápellátását.
2. Várjon 30 percet, amíg a kivetítő kihűl.
3. Húzza ki a tápkábelt.
4. Lazítsa meg a fedelet rögzítő két csavart. **1**
5. Emelje fel, és távolítsa el a fedelet. **2**
6. A lámpamodulból távolítsa el a két csavart. **3**
7. Óvatosan húzza fel a lámpa fogantyúját, majd lassan és óvatosan távolítsa el a lámpaegységet. **4**

A lámpaegység visszaszereléséhez végezze el az előző lépéseket fordított sorrendben.

8. Kapcsolja be a kivetítőt, és állítsa vissza a lámpa számlálóját a „Lámpa nullázása” elem segítségével, miután kicserélte a lámpaegységet.

Lámpa nullázása: (i) Nyomja meg a „Menü” gombot → (ii) Válassza az „Lehetőségek” elemet → (iii) Válassza a „Lámpa-beállítás” elemet → (iv) Válassza a „Lámpa nullázása” elemet → (v) Válassza a „Igen” lehetőséget.

## Kompatibilitási módok

### ► Számítógépekkel való kompatibilitás

Mód	Felbontás	F. szinkr. (Hz)	V-Szink (kHz)
VGA	640 × 350	70	31,50
VGA	640 × 350	85	37,90
VGA	640 × 400	85	37,90
VGA	640 × 480	60	31,50
VGA	640 × 480	72	37,90
VGA	640 × 480	75	37,50
VGA	640 × 480	85	43,30
VGA	720 × 400	70	31,50
VGA	720 × 400	85	37,90
SVGA	800 × 600	56	35,20
SVGA	800 × 600	60	37,90
SVGA	800 × 600	72	48,10
SVGA	800 × 600	75	46,90
SVGA	800 × 600	85	53,70
XGA	1024 × 768	60	48,40
XGA	1024 × 768	70	56,50
XGA	1024 × 768	75	60,00
XGA	1024 × 768	85	68,70
WXGA	1280 × 768	60	47,40
WXGA	1280 × 768	75	60,30
WXGA	1280 × 720	60	45,00
WXGA	1280 × 800	60	49,70
SXGA	1152 × 864	60	53,50
SXGA	1152 × 864	70	63,80
SXGA	1152 × 864	75	67,50
SXGA	1152 × 864	85	77,10
SXGA	1280 × 1024	60	63,98
SXGA	1280 × 1024	75	79,98
SXGA	1280 × 1024	85	91,10
SXGA	1280 × 960	60	60,00
SXGA+	1400 × 1050	60	63,98
UXGA	1600 × 1200	60	75,00



- ❖ Szélesvásznú felbontás (WXGA) esetében a kompatibilitás függ a Noteszgép/PC típusától.

## ▶ Számítógépekkel való kompatibilitás

Mód	Felbontás	F. szinkr. (Hz)	V-Szink (kHz)
MAC LC 13"	640 × 480	66,66	34,98
MAC II 13"	640 × 480	66,68	35,00
MAC 16"	832 × 624	74,55	49,73
MAC 19"	1024 × 768	75	60,24
MAC	1152 × 870	75,06	68,68
MAC G4	640 × 480	60	31,35
i MAC DV	1024 × 768	75	60,00
i MAC DV	1152 × 870	75	68,49
i MAC DV	1280 × 960	75	75,00

## ▶ Videó kompatibilitás

NTSC	M (3,58MHz), 4, 43 MHz, 480i/p @60Hz
PAL	B, D, G, H, I, M, N, 576i/p @50Hz
SECAM	B, D, G, K, K1, L
SDTV/HDTV	480i/p, 576i/p, 720p@50Hz/60Hz, 1080i/p@50Hz/60Hz

## RS232 parancsok

RS232 csatlakozó érintkező-kiosztása

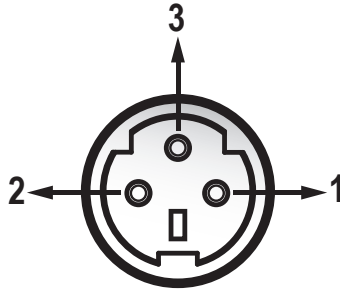

Érintkezőszám	Név	I/O (A kivetítő felől)
1	TXD	KI
2	RXD	BE
3	FÖLD	FÖLD

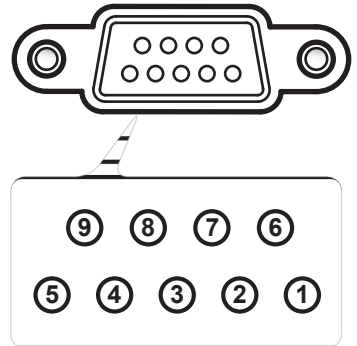

Érintkezőszám	Spec.
1	N/A
2	RXD
3	TXD
4	N/A
5	FÖLD
6	N/A
7	N/A
8	N/A
9	N/A



## RS232 protokoll funkciólista

### RS232 parancsok

Baud sebesség: 9600

Adatbitek: 8

Páritás: Nincs

Stopbit: 1

Áramlás-szabályozás: Nincs

UART16550 FIFO: Letiltás

Kivetítő visszajelzés

(Sikerés): P

Kivetítő visszajelzés

(Sikertelen): F

XX=00-99, kivetítő

azonosítója,

XX=00 minden kivetítőre

vonatkozik

#### SEND to projector

232 ASCII Code	HEX Code	Function	Description
--XX00 1	7E 30 30 30 20 31 0D	Power ON	
--XX00 0	7E 30 30 30 20 30 0D	Power OFF	(0/2 for backward compatible)
--XX00 1-nmmn	7E 30 30 30 20 31 20 a 0D	Power ON with Password	--nmmn = -0000 (a=7E 30 30 30 30) - -9999 (a=7E 39 39 39 39)
--XX01 1	7E 30 30 30 31 20 31 0D	Resync	
--XX02 1	7E 30 30 30 32 20 31 0D	AV Mute	On
--XX02 0	7E 30 30 30 32 20 30 0D		Off (0/2 for backward compatible)
--XX03 1	7E 30 30 30 33 20 31 0D	Mute	On
--XX03 0	7E 30 30 30 33 20 30 0D		Off (0/2 for backward compatible)
--XX04 1	7E 30 30 30 34 20 31 0D	Freeze	
--XX04 0	7E 30 30 30 34 20 30 0D	Unfreeze	(0/2 for backward compatible)
--XX05 1	7E 30 30 30 35 20 31 0D	Zoom Plus	
--XX06 1	7E 30 30 30 36 20 31 0D	Zoom Minus	
--XX07 1	7E 30 30 30 37 20 31 0D	Up (Pan under zoom)	
--XX08 1	7E 30 30 30 38 20 31 0D	Down (Pan under zoom)	
--XX09 1	7E 30 30 30 39 20 31 0D	Left (Pan under zoom)	
--XX10 1	7E 30 30 31 30 20 31 0D	Right (Pan under zoom)	
--XX12 5	7E 30 30 31 32 20 35 0D		VGA 1
--XX12 6	7E 30 30 31 32 20 36 0D		VGA 2
--XX12 7	7E 30 30 31 32 20 37 0D		VGA 1 SCART
--XX12 8	7E 30 30 31 32 20 38 0D		VGA 1 Component
--XX12 9	7E 30 30 31 32 20 39 0D		S-Video
--XX12 10	7E 30 30 31 32 20 31 30 0D		Video
--XX12 13	7E 30 30 31 32 20 31 33 0D		VGA 2 Component
--XX20 1	7E 30 30 32 30 20 31 0D	Display Mode	Presentation
--XX20 2	7E 30 30 32 30 20 32 0D		Bright
--XX20 3	7E 30 30 32 30 20 33 0D		Movie
--XX20 4	7E 30 30 32 30 20 34 0D		sRGB
--XX20 5	7E 30 30 32 30 20 35 0D		User1
--XX20 6	7E 30 30 32 30 20 36 0D		User2
--XX20 7	7E 30 30 32 30 20 37 0D		Blackboard
--XX20 8	7E 30 30 32 30 20 38 0D		Classroom
--XX21 n	7E 30 30 32 31 20 a 0D	Brightness	n = 0 (a=30) ~ 100 (a=31 30 30)
--XX22 n	7E 30 30 32 32 20 a 0D	Contrast	n = 0 (a=30) ~ 100 (a=31 30 30)
--XX23 n	7E 30 30 32 33 20 a 0D	Sharpness	n = 0 (a=30) ~ 21 (a=33 31)
--XX24 n	7E 30 30 32 34 20 a 0D	Color Settings	Red Gain n = -50 (a=2D 35 30) ~ 50 (a=35 30)
--XX25 n	7E 30 30 32 35 20 a 0D		Green Gain n = -50 (a=2D 35 30) ~ 50 (a=35 30)
--XX26 n	7E 30 30 32 36 20 a 0D		Blue Gain n = -50 (a=2D 35 30) ~ 50 (a=35 30)
--XX27 n	7E 30 30 32 37 20 a 0D		Red Bias n = -50 (a=2D 35 30) ~ 50 (a=35 30)
--XX28 n	7E 30 30 32 38 20 a 0D		Green Bias n = -50 (a=2D 35 30) ~ 50 (a=35 30)
--XX29 n	7E 30 30 32 39 20 a 0D		Blue Bias n = -50 (a=2D 35 30) ~ 50 (a=35 30)
--XX30 n	7E 30 30 33 30 20 a 0D		Cyan n = -50 (a=2D 35 30) ~ 50 (a=35 30)
--XX31 n	7E 30 30 33 31 20 a 0D		Yellow n = -50 (a=2D 35 30) ~ 50 (a=35 30)
--XX32 n	7E 30 30 33 32 20 a 0D		Magenta n = -50 (a=2D 35 30) ~ 50 (a=35 30)
--XX33 1	7E 30 30 33 33 20 31 0D		Reset
--XX34 n	7E 30 30 33 34 20 a 0D	BrilliantColor™	n = 0 (a=30) ~ 10 (a=31 30)
--XX35 1	7E 30 30 33 35 20 31 0D	Degamma	Film
--XX35 2	7E 30 30 33 35 20 32 0D		Video
--XX35 3	7E 30 30 33 35 20 33 0D		Graphics
--XX35 4	7E 30 30 33 35 20 34 0D		PC
--XX36 1	7E 30 30 33 36 20 31 0D	Color Temp.	Warm
--XX36 2	7E 30 30 33 36 20 32 0D		Medium
--XX36 3	7E 30 30 33 36 20 33 0D		Cold
--XX37 1	7E 30 30 33 37 20 31 0D	Color Space	Auto
--XX37 2	7E 30 30 33 37 20 32 0D		RGB
--XX37 3	7E 30 30 33 37 20 33 0D		YUV
--XX44 n	7E 30 30 34 34 20 a 0D	Tint	n = 0 (a=30) ~ 100 (a=31 30 30)
--XX45 n	7E 30 30 34 35 20 a 0D	Color (Saturation)	n = 0 (a=30) ~ 100 (a=31 30 30)
--XX60 1	7E 30 30 36 30 20 31 0D	Format	4:3
--XX60 2	7E 30 30 36 30 20 32 0D		16:9-I
--XX60 3	7E 30 30 36 30 20 33 0D		16:9-II
--XX60 6	7E 30 30 36 30 20 36 0D		Native
--XX60 7	7E 30 30 36 30 20 37 0D		Auto
--XX61 n	7E 30 30 36 31 20 a 0D	Overscan	n = 0 (a=30) ~ 3 (a=33)
--XX62 n	7E 30 30 36 32 20 a 0D	Zoom	n = -5 (a=2D 35) ~ 25 (a=32 35)
--XX63 n	7E 30 30 36 33 20 a 0D	H Image Shift	n = -50 (a=2D 35 30) ~ +50 (a=35 30)
--XX64 n	7E 30 30 36 34 20 a 0D	V Image Shift	n = -50 (a=2D 35 30) ~ +50 (a=35 30)
--XX66 n	7E 30 30 36 36 20 a 0D	V Keystone	n = -40 (a=2D 34 30) ~ 40 (a=34 30)
--XX70 1	7E 30 30 37 30 20 31 0D	Language	English
--XX70 2	7E 30 30 37 30 20 32 0D		German
--XX70 3	7E 30 30 37 30 20 33 0D		French
--XX70 4	7E 30 30 37 30 20 34 0D		Italian
--XX70 5	7E 30 30 37 30 20 35 0D		Spanish
--XX70 6	7E 30 30 37 30 20 36 0D		Portuguese
--XX70 7	7E 30 30 37 30 20 37 0D		Polish
--XX70 8	7E 30 30 37 30 20 38 0D		Dutch
--XX70 9	7E 30 30 37 30 20 39 0D		Swedish
--XX70 10	7E 30 30 37 30 20 31 30 0D		Norwegian/Danish
--XX70 11	7E 30 30 37 30 20 31 31 0D		Finnish
--XX70 12	7E 30 30 37 30 20 31 32 0D		Greek
--XX70 13	7E 30 30 37 30 20 31 33 0D		Traditional Chinese
--XX70 14	7E 30 30 37 30 20 31 34 0D		Simplified Chinese
--XX70 15	7E 30 30 37 30 20 31 35 0D		Japanese
--XX70 16	7E 30 30 37 30 20 31 36 0D		Korean
--XX70 17	7E 30 30 37 30 20 31 37 0D		Russian
--XX70 18	7E 30 30 37 30 20 31 38 0D		Hungarian
--XX70 19	7E 30 30 37 30 20 31 39 0D		Czechoslovak
--XX70 20	7E 30 30 37 30 20 32 30 0D		Arabic
--XX70 21	7E 30 30 37 30 20 32 31 0D		Thai
--XX70 22	7E 30 30 37 30 20 32 32 0D		Turkish
--XX71 1	7E 30 30 37 31 20 31 0D	Projection	Front-Desktop
--XX71 2	7E 30 30 37 31 20 32 0D		Rear-Desktop
--XX71 3	7E 30 30 37 31 20 33 0D		Front-Ceiling
--XX71 4	7E 30 30 37 31 20 34 0D		Rear-Ceiling



1. Valamennyi ASCII-parancs után <CR> (kocsvissza-jel) van.
2. ASCII-kódban a 0D a <CR> hexadecimális kódja.

# Függelékek

## SEND to projector

232 ASCII Code	HEX Code	Function	Description
--XX72 1	7E 30 30 37 32 20 31 0D	Menu Location	Top Left
--XX72 2	7E 30 30 37 32 20 32 0D		Top Right
--XX72 3	7E 30 30 37 32 20 33 0D		Centre
--XX72 4	7E 30 30 37 32 20 34 0D		Bottom Left
--XX72 5	7E 30 30 37 32 20 35 0D		Bottom Right
--XX73 n	7E 30 30 37 33 20 a 0D	Signal	Frequency n = -5 (a=2D 35) - 5 (a=35) By signal
--XX74 n	7E 30 30 37 34 20 a 0D		Phase n = 0 (a=30) - 31 (a=33 31) By signal
--XX75 n	7E 30 30 37 35 20 a 0D		H. Position n = -5 (a=2D 35) - 5 (a=35) By timing
--XX76 n	7E 30 30 37 36 20 a 0D		V. Position n = -5 (a=2D 35) - 5 (a=35) By timing
--XX77 n	7E 30 30 37 37 20 aabbcc OD	Security	Security Timer Month/Day/Hour n = mm/dd/hh mm = 00 (aa=30 30) - 12 (aa=31 32) dd = 00 (bb=30 30) - 30 (bb=33 30) hh = 00 (cc=30 30) - 24 (cc=32 34)
--XX78 1	7E 30 30 37 38 20 31 0D		Security Settings
--XX78 0	7E 30 30 37 38 20 32 0D		Enable
--XX79 n	7E 30 30 37 39 20 a 0D	Projector ID	Disable (0/2 for backward compatible) n = 00 (a=30 30) - 99 (a=39 39)
--XX80 1	7E 30 30 38 30 20 31 0D	Mute	On
--XX80 0	7E 30 30 38 30 20 30 0D		Off (0/2 for backward compatible)
--XX81 n	7E 30 30 38 31 20 a 0D	Volume	n = 0 (a=30) - 10 (a=31 30)
--XX82 1	7E 30 30 38 32 20 31 0D	Logo	Optoma
--XX82 3	7E 30 30 38 32 20 33 0D		Neutral
--XX100 1	7E 30 30 31 30 30 20 31 0D	Source Lock	On
--XX100 0	7E 30 30 31 30 30 20 30 0D		Off (0/2 for backward compatible)
--XX100 3	7E 30 30 31 30 30 20 33 0D	Next Source	On
--XX101 1	7E 30 30 31 30 31 20 31 0D	High Altitude	On
--XX101 0	7E 30 30 31 30 31 20 30 0D		Off (0/2 for backward compatible)
--XX102 1	7E 30 30 31 30 32 20 31 0D	Information Hide	On
--XX102 0	7E 30 30 31 30 32 20 30 0D		Off (0/2 for backward compatible)
--XX103 1	7E 30 30 31 30 33 20 31 0D	Keypad Lock	On
--XX103 0	7E 30 30 31 30 33 20 30 0D		Off (0/2 for backward compatible)
--XX104 1	7E 30 30 31 30 34 20 31 0D	Background Color	Blue
--XX104 2	7E 30 30 31 30 34 20 32 0D		Black
--XX104 3	7E 30 30 31 30 34 20 33 0D		Red
--XX104 4	7E 30 30 31 30 34 20 34 0D		Green
--XX104 5	7E 30 30 31 30 34 20 35 0D		White
--XX105 1	7E 30 30 31 30 35 20 31 0D	Advanced	Direct Power On On
--XX105 0	7E 30 30 31 30 35 20 30 0D		Off (0/2 for backward compatible)
--XX106 n	7E 30 30 31 30 36 20 a 0D		Auto Power Off (min) n = 0 (a=30) - 180 (a=31 38 30)
--XX107 n	7E 30 30 31 30 37 20 a 0D		Sleep Timer (min) n = 0 (a=30) - 999 (a=39 39 39)
--XX114 1	7E 30 30 31 31 34 20 31 0D		Eco. Standby(1W) On
--XX114 0	7E 30 30 31 31 34 20 30 0D		Off (0/2 for backward compatible)
--XX109 1	7E 30 30 31 30 39 20 31 0D	Lamp Reminder	On
--XX109 0	7E 30 30 31 30 39 20 30 0D		Off (0/2 for backward compatible)
--XX110 1	7E 30 30 31 31 30 20 31 0D	Brightness Mode	Bright
--XX110 0	7E 30 30 31 31 30 20 30 0D		STD (0/2 for backward compatible)
--XX111 1	7E 30 30 31 31 31 20 31 0D	Lamp Reset	Yes
--XX111 0	7E 30 30 31 31 31 20 30 0D		No (0/2 for backward compatible)
--XX112 1	7E 30 30 31 31 32 20 31 0D	Reset	Yes
--XX99 1	7E 30 30 39 39 20 31 0D	RS232 Alert Reset	Reset System Alert

## SEND to emulate Remote

--XX140 1	7E 30 30 31 34 30 20 31 0D	Power	
--XX140 10	7E 30 30 31 34 30 20 31 30 0D	Up/Page +	
--XX140 11	7E 30 30 31 34 30 20 31 31 0D	Left/Source	
--XX140 12	7E 30 30 31 34 30 20 31 32 0D	Enter (for projector MENU)	
--XX140 13	7E 30 30 31 34 30 20 31 33 0D	Right/Re-SYNC	
--XX140 14	7E 30 30 31 34 30 20 31 34 0D	Down/Page -	
--XX140 15	7E 30 30 31 34 30 20 31 35 0D	Keystone +	
--XX140 16	7E 30 30 31 34 30 20 31 36 0D	Keystone -	
--XX140 17	7E 30 30 31 34 30 20 31 37 0D	Volume -	
--XX140 18	7E 30 30 31 34 30 20 31 38 0D	Volume +	
--XX140 19	7E 30 30 31 34 30 20 31 39 0D	Brightness (1)	
--XX140 20	7E 30 30 31 34 30 20 32 30 0D	Menu (2)	
--XX140 21	7E 30 30 31 34 30 20 32 31 0D	Zoom (3)	
--XX140 22	7E 30 30 31 34 30 20 32 32 0D	Contrast (4)	
--XX140 23	7E 30 30 31 34 30 20 32 33 0D	Freeze (5)	
--XX140 24	7E 30 30 31 34 30 20 32 34 0D	AV Mute (6)	
--XX140 25	7E 30 30 31 34 30 20 32 35 0D	S-Video (7)	
--XX140 26	7E 30 30 31 34 30 20 32 36 0D	VGA1/2 toggle (8)	
--XX140 27	7E 30 30 31 34 30 20 32 37 0D	Video (9)	

## SEND from projector automatically

232 ASCII Code	HEX Code	Function	Projector Return	Description
		when Standby/Warming/Cooling/Out of Range/Lamp fail/ Fan Lock/Over Temperature/Lamp Hours Running Out	INFOn	n : 0/1/2/3/4/6/7/8 = Standby/Warming/Cooling/ Out of Range/Lamp fail/Fan Lock/Over Temperature/ Lamp Hours Running Out

## READ from projector

232 ASCII Code	HEX Code	Function	Projector Return	Description
--XX121 1	7E 30 30 31 32 31 20 31 0D	Input Source Commands	OKn	n : 0/1/2/3
--XX122 1	7E 30 30 31 32 32 20 31 0D	Software Version	OKddd	ddd: FW version
--XX123 1	7E 30 30 31 32 33 20 31 0D	Display Mode	OKn	n : 0/1/2/3/4/5/6/7/8 = None/Presentation/Bright/Movie/ sRGB/User1/User2/Blackboard/Classroom
--XX124 1	7E 30 30 31 32 34 20 31 0D	Power State	OKn	n : 0/1 = Off/On
--XX125 1	7E 30 30 31 32 35 20 31 0D	Brightness	OKn	
--XX126 1	7E 30 30 31 32 36 20 31 0D	Contrast	OKn	
--XX127 1	7E 30 30 31 32 37 20 31 0D	Aspect Ratio	OKn	n : 0/1/2/3/4 = 4:3/16:9-1/16:9-l(LBX)/Native/AUTO
--XX128 1	7E 30 30 31 32 38 20 31 0D	Color Temperature	OKn	n : 0/1/2 = Warm/Medium/Cold
--XX129 1	7E 30 30 31 32 39 20 31 0D	Projection Mode	OKn	n : 0/1/2/3 = Front-Desktop/ Rear-Desktop / Front-Ceiling / Rear-Ceiling
--XX150 1	7E 30 30 31 35 30 20 31 0D	Information	OKabbbbcdddde	a : 0/1 = Off/On bbbbb: LampHour cc: source 00/01/02/03/04= None/VGA1/VGA2/ S-Video/Video ddd: FW version e : Display mode 0/1/2/3/4/5/6/7/8 None/Presentation/Bright/Movie/sRGB /User1/User2/Blackboard/Classroom
--XX151 1	7E 30 30 31 35 31 20 31 0D	Model name	OKn	n:1/2=SVGA/XGA
--XX108 1	7E 30 30 31 30 38 20 31 0D	Lamp Hours	OKbbbb	bbbb: LampHour
--XX108 2	7E 30 30 31 30 38 20 31 0D	Cumulative Lamp Hours	OKbbbbbb	bbbbbb: (5 digits) Total Lamp Hours

## Mennyezetre szerelés

1. A kivetítő sérülésének elkerülése érdekében kérjük, használja az Optoma által ajánlott szerelőkészletet a felszereléshez.
2. Amennyiben harmadik fél által forgalmazott mennyezetre szerelő készletet kíván használni, győződjön meg arról, hogy a kivetítőt tartó konzol rögzítésére szolgáló csavarok megfelelnek az alábbi előírásokkal:

- ▶ Csavar típusa: M3\*3
- ▶ Maximális csavar hosszúság: 10mm
- ▶ Minimális csavar hosszúság: 7,5mm



- ❖ Jegyezze meg, hogy a helytelen telepítés miatti sérülés érvényteleníti a garanciát.



### ⚠ Figyelem:

1. Ha más gyártótól vásárol mennyezetre szerelő konzolt, megfelelő méretű csavarokat használjon a kivetítő rögzítéséhez. A szerelőlemez vastagságától függően a csavar mérete eltérő lehet.
2. Győződjön meg arról, hogy a mennyezet és a kivetítő alja között legalább 10 cm távolság van.
3. A kivetítőt ne telepítse hőforrás közelében.

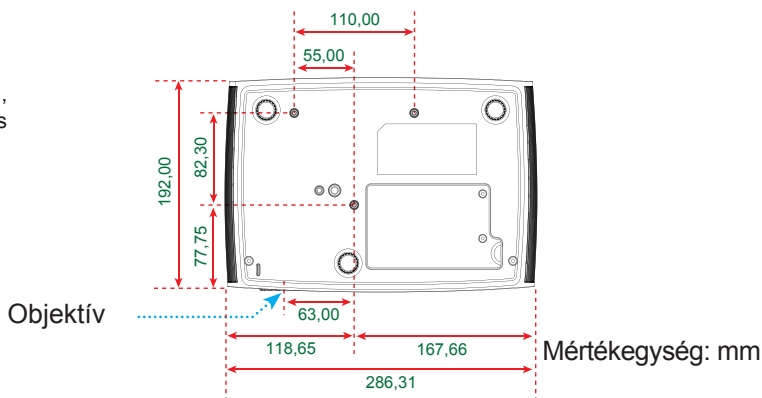
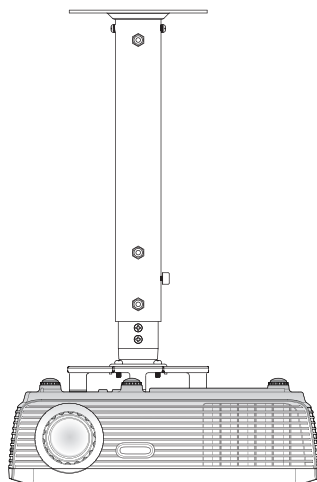

## Optoma globális képviseltek

*Szerviz- és támogatásai információkért vegye fel a kapcsolatot a helyi képvisellel.*

### USA

715 Sycamore Drive  
Milpitas, CA 95035, USA  
www.optomausa.com

Tel.: 408-383-3700  
Fax: 408-383-3702  
Szerviz: [services@optoma.com](mailto:services@optoma.com)

### Kanada

5630 Kennedy Road, Mississauga,  
ON, L4Z 2A9, Canada  
www.optoma.ca

Tel.: 905-361-2582  
Fax: 905-361-2581  
Szerviz: [canadacsragent@optoma.com](mailto:canadacsragent@optoma.com)

### Európa

42 Caxton Way, The Watford Business Park  
Watford, Hertfordshire,  
WD18 8QZ, UK  
www.optoma.eu  
Szerviz Tel.: +44 (0)1923 691865

Tel.: +44 (0) 1923 691 800  
Fax: +44 (0) 1923 691 888  
Szerviz: [service@tsc-europe.com](mailto:service@tsc-europe.com)

### Franciaország

Bâtiment E  
81-83 avenue Edouard Vaillant  
92100 Boulogne Billancourt, France

Tel.: +33 1 41 46 12 20  
Fax: +33 1 41 46 94 35  
Szerviz: [savoptoma@optoma.fr](mailto:savoptoma@optoma.fr)

### Spanyolország

C/ José Hierro,36 Of. 1C  
28529 Rivas VaciaMadrid,  
Spanyolország

Tel.: +34 91 499 06 06  
Fax: +34 91 670 08 32

### Németország

Werftstrasse 25  
D40549 Düsseldorf,  
Germany

Tel.: +49 (0) 211 506 6670  
Fax: +49 (0) 211 506 66799  
Szerviz: [info@optoma.de](mailto:info@optoma.de)

### Skandinávia

Grev Wedels Plass 2  
3015 Drammen  
Norway

Tel.: +47 32 26 89 90  
Fax: +47 32 83 78 98  
Szerviz: [info@optoma.no](mailto:info@optoma.no)

### Közép-Amerika

715 Sycamore Drive  
Milpitas, CA 95035, USA  
www.optoma.com.br

Tel.: 408-383-3700  
Fax: 408-383-3702  
www.optoma.com.mx

## Korea

WOOMI TECH.CO.,LTD.

4F,Minu Bldg.33-14, Kangnam-Ku, Seoul,135-815, KOREA

Tel.: +82+2+34430004

Fax: +82+2+34430005

## Japán

東京都足立区綾瀬3-25-18

株式会社オーエスエム

サポートセンター:0120-46-5040

E-mail : [info@osscreen.com](mailto:info@osscreen.com)

[www.os-worldwide.com](http://www.os-worldwide.com)

## Tajvan

5F., No. 108, Minchiuan Rd.

Shindian City,

Taipei Taiwan 231, R.O.C.

[www.optoma.com.tw](http://www.optoma.com.tw)

Tel : +886-2-2218-2360

Fax: +886-2-2218-2313

Szerviz: [services@optoma.com.tw](mailto:services@optoma.com.tw)

[asia.optoma.com](http://asia.optoma.com)

## Hongkong

Unit A, 27/F Dragon Centre,

79 Wing Hong Street,

Cheung Sha Wan,

Kowloon, Hong Kong

Tel.: +852-2396-8968

Fax: +852-2370-1222

[www.optoma.com.hk](http://www.optoma.com.hk)

## Kína

5F, No. 1205, Kaixuan Rd.,

Changning District

Shanghai, 200052, China

Tel.: +86-21-62947376

Fax: +86-21-62947375

[www.optoma.com.cn](http://www.optoma.com.cn)

## Szabályzatok és biztonsági előírások

*Ez a függelék a kivetítővel kapcsolatos, általános megjegyzéseket tartalmazza.*

### **FCC nyilatkozat**

Ezt az eszközt megvizsgálták és megállapították, hogy a B osztályú digitális eszközökre vonatkozó határértékeket teljesíti az FCC Szabályzat 15. fejezete szerint. E határértékeket úgy állapítottuk meg, hogy lakásban történő használat esetén megfelelő védelmet nyújtsanak a káros interferenciák ellen. Ez a készülék rádiófrekvenciás energiát kelt, használ és sugározhat, és ha nem a használati utasításnak megfelelően helyezték üzembe és használják, károsan zavarhatja a rádiótávközlést.

Arra azonban nincs garancia, hogy sehol nem léphet fel interferencia. Ha a berendezés káros interferenciát okoz a rádió- vagy televízióvetelben, amely a készülék ki- és bekapcsolásával határozható meg, akkor a felhasználó kötelessége, hogy megkísérelje az interferencia kiküszöbölését az alábbi lehetőségek közül egy vagy több alkalmazásával:

- Irányítsa másfelé vagy helyezze át a vevőantennát.
- Növelje a távolságot az eszköz és a vevőkészülék között.
- Az eszközt más áramkörhöz kapcsolódó fali dugaszolóaljzatba csatlakoztassa, mint amelyhez a vevőkészülék csatlakozik.
- Kérjen segítséget kereskedőjétől vagy gyakorlott rádió/televízió szakembertől.

### **Megjegyzés: Árnyékolt kábelek**

Minden más számítástechnikai eszközhöz való csatlakoztatás árnyékolt kábelekkel történik az FCC előírásoknak való megfelelés érdekében.

### **Figyelem**

A gyártó által nem engedélyezett változtatások vagy módosítások miatt a felhasználó elveszítheti a Federal Communications Commission (Szövetségi Távközlési Bizottság) által biztosított jogát, hogy ezt a kivetítőt működtesse.

## Üzemi feltételek

Ez a berendezés megfelel az FCC-szabályzat 15. részében foglaltaknak. A működtetésnek az alábbi két feltétele van:

1. A készülék nem okozhat káros interferenciát, és
2. A készüléknek minden zavart fogadnia kell, beleértve a nem kívánatos működést okozó zavarokat is.

## Megjegyzés: Kanadai felhasználók

Ez a B osztályú digitális berendezés megfelel a kanadai ICES-003 szabványnak.

## Remarque à l'intention des utilisateurs canadiens

Cet appareil numérique de la classe B est conforme à la norme NMB-003 du Canada.

## Megfelelőségi nyilatkozat az EU országai számára

- EMC irányelv 2004/108 EK (módosításokkal együtt)
- Kisfeszültségű 2006/95 EK irányelv
- R & TTE irányelv 1999/5 EK (ha a termék RF funkcióval rendelkezik)



### Utasítások az eszköz megfelelő selejtezését illetően

Az elektronikus berendezés kiselejtezése esetén ne dobja a lakossági szeméttárolóba. A minimális szennyezés és a környezet lehető legnagyobb mértékű védelme érdekében dolgozza fel újra.