

# Tartalomjegyzék

Tartalomjegyzék .....	1
Használattal kapcsolatos megjegyzés .....	2
Biztonsági tudnivalók .....	2
Óvintézkedések .....	3
A szemre vonatkozó biztonsági figyelmeztetések .....	5
Termékfunkciók .....	5
Bevezetés .....	6
A csomag bemutatása .....	6
A termék áttekintése .....	7
Főegység .....	7
Vezérlőpult .....	8
Bemeneti/kimeneti csatlakozók .....	9
Távvezérlő .....	11
Üzembe helyezés .....	12
A kivetítő csatlakoztatása .....	12
Csatlakoztatás számítógéphez/notebook számítógéphez .....	12
Csatlakoztatás videó jelforrásokhoz .....	13
A kivetítő be- és kikapcsolása .....	14
A kivetítő bekapcsolása .....	14
A Kivetítő Kikapcsolása .....	15
Figyelmeztető jelzés .....	15
A kivetített kép beállítása .....	16
A kivetítő magasságának beállítása .....	16
A kivetítő nagyításának / fókuszának beállítása .....	17
A kivetített kép méretének beállítása .....	17
Felhasználói kezelőszervek .....	18
Vezérlőpult és távirányító .....	18
Vezérlőpult .....	18
Távvezérlő .....	19
A HELP (Súgó) gomb használata .....	21
Képernyőn megjelenő menük .....	24
Üzemeltetés .....	24
A menürendszer .....	25
KÉP .....	27
MEGJELENÍTÉS .....	31
Beállítás .....	35
LEHETŐSÉGEK .....	45
Függelékek .....	48
Hibaelhárítás .....	48
A kivetítő állapotjelzése .....	51
Távvezérlő .....	52
Lámpacsere .....	53
Kompatibilitási módok .....	55
RS232 parancsok és protokoll funkciólista .....	57
Mennyezetre szerelés .....	61
Optoma globális képviseltek .....	62
Szabályzatok és biztonsági előírások .....	64

## Biztonsági tudnivalók



Az egyenlő oldalú háromszögben lévő villám a felhasználót a termék belsejében fellépő szigetetlen „veszélyes feszültség” jelenlétére figyelmezteti, amely elég erős ahhoz, hogy áramütést okozzon.



Az egyenlő oldalú háromszögben lévő felkiáltójel a készülékhez mellékelt kiadványban lévő fontos kezelési vagy karbantartási (szervizelési) utasításokra hívja fel a felhasználó figyelmét.

**FIGYELEM!** A TŰZ- ÉS ÁRAMÜTÉS MEGELŐZÉSE ÉRDEKÉBEN NE TEGYE KI A KÉSZÜLÉKET ESŐ VAGY NEDVESSÉG HATÁSÁNAK. A BURKOLAT BELSEJÉBEN NAGYFESZÜLTSGŰ ALKATRÉSZEK VANNAK. NE NYISSA FEL A BURKOLATOT. A JAVÍTÁST BÍZZA SZAKEMBERRE.

### **B osztályú kibocsátási határértékek**

Ez a B osztályú digitális berendezés megfelel a zavarkeltő berendezésekre vonatkozó kanadai szabályzat valamennyi követelményének.

### **Fontos biztonsági tudnivalók**

1. Ne zárja el a szellőzőnyílásokat. A kivetítő megbízható üzemelésének biztosítása és a túlmelegedés elleni védelme érdekében úgy helyezze el, hogy a megfelelő szellőzést nem akadályozza. Például, ne helyezze a kivetítőt zsúfolt dohányzóasztalra, heverőre, ágyra vagy hasonló felületre. Ne építse a kivetítőt burkolatba, mint például könyvespolcra vagy szekrénybe, mert ezek a szellőzést korlátozzák.
2. A kivetítőt ne használja víz vagy nedvesség közelében. A tűz és/vagy áramütés kockázatának csökkentése érdekében óvja a kivetítőt esőtől, illetve nedvességtől.
3. Ne helyezze a berendezést hőforrás (például fűtőtest, hősugárzó, kályha), illetve egyéb, hőt termelő berendezések (pl. erősítők) közelébe.
4. Kizárólag száraz ruhával tisztítsa.
5. Csak a gyártó által meghatározott szerelvényeket/kiegészítőket használjon.
6. Ne használja a készüléket, ha megsérült vagy megrongálták.  
A sérülés/rongálódás (egyebek között) az alábbiakra terjed ki:
  - A készüléket elejtették.
  - A tápkábel vagy a dugó megsérült.
  - Folyadék ömlött a kivetítőre.
  - A kivetítőt esőnek vagy nedvességnek tették ki.
  - Tárgy esett a kivetítő belsejébe, vagy valami laza tárgy van benne.Ne kísérelje meg saját maga megjavítani a készüléket. A fedelek kinyitása vagy eltávolítása Önt nagyfeszültségnek és egyéb veszélyeknek teheti ki. Kérjük hívja az Optomát, mielőtt javításra küldené a készüléket.
7. Ne hagyja, hogy tárgyak vagy folyadékok jussanak a kivetítőbe. A veszélyes pontokhoz vagy a rövidre zárt részekhez hozzáérő tárgyak tüzet vagy áramütést okozhatnak.
8. Lásd a kivetítő burkolatát a biztonsági feliratokat illetően.
9. A készüléket csak szakképzett személyek javíthatják.

## Óvintézkedések



*Kérjük, kövesse a jelen felhasználói kézikönyvben található figyelmeztetéseket, óvintézkedéseket és karbantartási előírásokat.*

- Figyelmeztetés-Ha a lámpa bekapcsolt állapotban van, ne nézzen bele a kivetítő lencséjébe. Az erős fény fájdalmat okozhat és károsíthatja látását.
- Figyelmeztetés-Tűzveszély vagy áramütés elkerülésének érdekében ne tegye ki a kivetítőt esőnek vagy nedvességnek.
- Figyelmeztetés-Ne nyissa ki vagy szerelje szét a kivetítőt, mert ezzel áramütést okozhat.
- Figyelmeztetés-A lámpa cseréjekor hagyja lehűlni a készüléket. Kövesse az 53-54. oldalon lévő utasításokat.
- Figyelmeztetés-A kivetítő saját maga érzékeli a lámpa élettartamát. Ne feledje kicserélni a lámpát, ha figyelmeztető üzenetek jelennek meg.
- Figyelmeztetés-A lámpamodul kicserélése esetén a képernyőn megjelenő „Options|Lamp Settings” (Opciók|Lámpabeállítások) menü „Lamp Reset (Lámpa visszaállítása)” funkció segítségével állítsa vissza a lámpa számlálóját (lásd 47 oldal).
- Figyelmeztetés-A kivetítő kikapcsolásakor hagyja, hogy a kivetítő befejezze hűtési ciklusát, mielőtt áramtalanítaná a készüléket. A kivetítő lehűléséhez 90 másodperc szükséges.
- Figyelmeztetés-Ne használja a lencsevédő kupakot, ha a kivetítő működik.
- Figyelmeztetés-Amikor a lámpa közeledik élettartama végéhez, megjelenik a „Lámpa-felügyelet: A lámpa meghaladta hasznos élettartamát.” üzenet a képen. Vegye fel a kapcsolatot a helyi viszonteladóval vagy szakszervizzel, hogy minél előbb kicserélhesse a lámpát.
- Figyelmeztetés-Ne nézzen a távvezérlő lézermutatójának fényébe vagy irányítsa azt valakinek a szemébe. A lézermutató maradandó szemkárosodást okozhat.



❖ Miután a lámpa elérte hasznos élettartamának végét, a kivetítő addig nem kapcsolódik be, amíg ki nem cserélik a lámpamodult. A lámpa cseréjéhez kövesse a „Lámpa cseréje” című rész alatt található eljárásokat az 53-54. oldalon.

## **Teendők:**

- ❖ A termék tisztítása előtt mindig kapcsolja a készüléket ki és húzza ki a tápkábelt a hálózati csatlakozóból.
- ❖ Enyhe tisztítószerrel megnedvesített, puha kendőt használjon a kijelző burkolatának tisztításához.
- ❖ Amennyiben a készüléket előreláthatólag hosszabb ideig nem fogja használni, húzza ki a váltóáramú (AC) csatlakozóaljzatból.

## **Ne:**

- ❖ Zárja el a készülék házának szellőzést szolgáló nyílásait.
- ❖ Tisztítsa a készüléket súrolószerrel, viasszal vagy oldószerrel.
- ❖ Használja az alábbi helyzetekben:
  - Rendkívül meleg, hideg vagy párás helyen.
    - ▶ Ügyeljen arra, hogy a helyiség hőmérséklete 5 és 35°C között legyen
    - ▶ A relatív páratartalom 5 °C és 35 °C, 80% (Max.), nem lecsapódó.
  - Nagymennyiségű pornak és piszoknak kitett helyen.
  - Erős mágneses teret gerjesztő készülék közelében.
  - A közvetlen napsütésben.



## A szemre vonatkozó biztonsági figyelmeztetések



- Mindig kerülje a kivetítő fénysugarába tekintést. Lehetőleg háttal álljon a sugárnak.
- Ha a kivetítőt osztályteremben használják, gyakoroljon megfelelő felügyeletet a hallgatók fölött, amikor megkéri őket, hogy mutassanak meg valamit a kivetített képen.
- A lámpa teljesítményfelvételének minimális szintre csökkentése érdekében, a környezeti fény csökkentéséhez használjon sötétítőt a helyiségben.

## Termékfunkciók

- XGA (1024x768) natív felbontás
- HD-kompatibilis – 1080p támogatott
- VGA kimeneti csatlakozó  
(átvezető kimeneti csatlakozó monitorhoz) (készenléti módban működik > 1W)
- BrilliantColor™ technológia
- Rögzítő rúd és Kensington-zár
- RS232 vezérlés
- Gyors kikapcsolás
- Beépített hangszóró
- Hálózatkezelés támogatása (egyres típusokon)

## A csomag bemutatása

*A termék kicsomagolásakor ellenőrizze, hogy az alábbi kellékek és tartozékok benne vannak-e a dobozban. Amennyiben bármi hiányzik, vegye fel a kapcsolatot az Optoma szervizközpontjával.*



Kivetítő lencsevédő  
sapkával

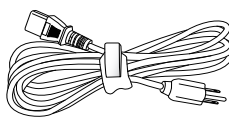

Tápkábel 1,8m

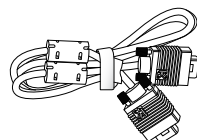

1,8 m-es VGA kábel



2 × AAA elem



Infravörös távirányító



- ❖ Az egyes országokban eltérő alkalmazások miatt a kiegészítők is eltérők lehetnek.

### Dokumentáció:

- Felhasználói kézikönyv
- Garanciakártya
- Gyors üzembe helyezési útmutatókártya
- WEEE kártya (EMEA-országok számára)

## A termék áttekintése

### Főegység

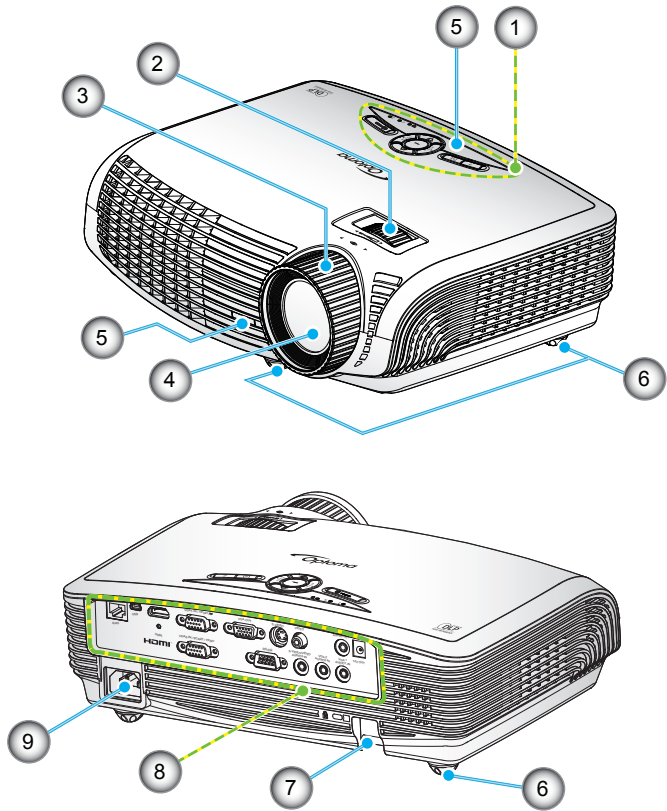

- |                         |                                  |
|-------------------------|----------------------------------|
| 1. Vezérlőpult          | 6. Dőlésszög-beállító lábak      |
| 2. Nagyítás gyűrű       | 7. Biztonsági rúd                |
| 3. Fókuszgyűrű          | 8. Bemeneti/kimeneti csatlakozók |
| 4. Zoom objektív        | 9. Tápcsatlakozó-aljzat          |
| 5. Infravörös érzékelők |                                  |

## Vezérlőpult

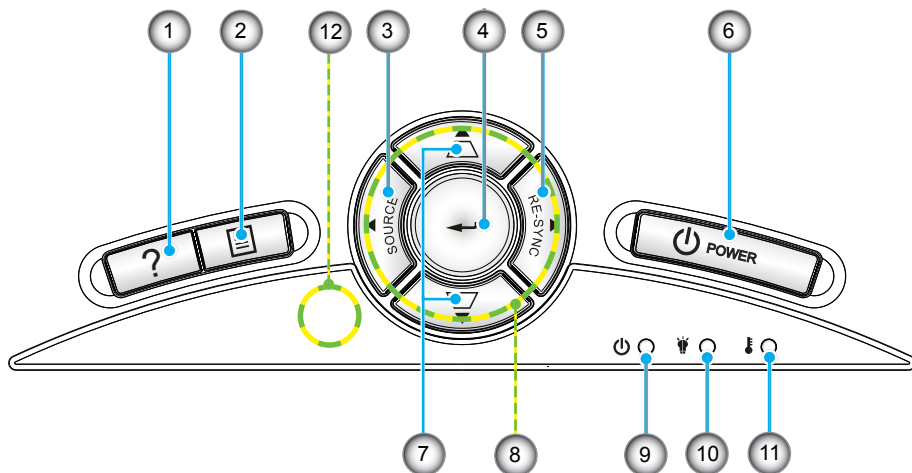

1. Súgó
2. Menü
3. Forrás
4. Bevitel
5. Újraszinkr.
6. Tápfeszültség
7. Trapézkorrekció
8. Négyirányú kiválasztógombok
9. Bekapcsolás/Készenlét LED
10. Lámpa-meghibásodás LED
11. Hőmérsékletkijelző LED
12. Infravörös érzékelő

## Bemeneti/kimeneti csatlakozók

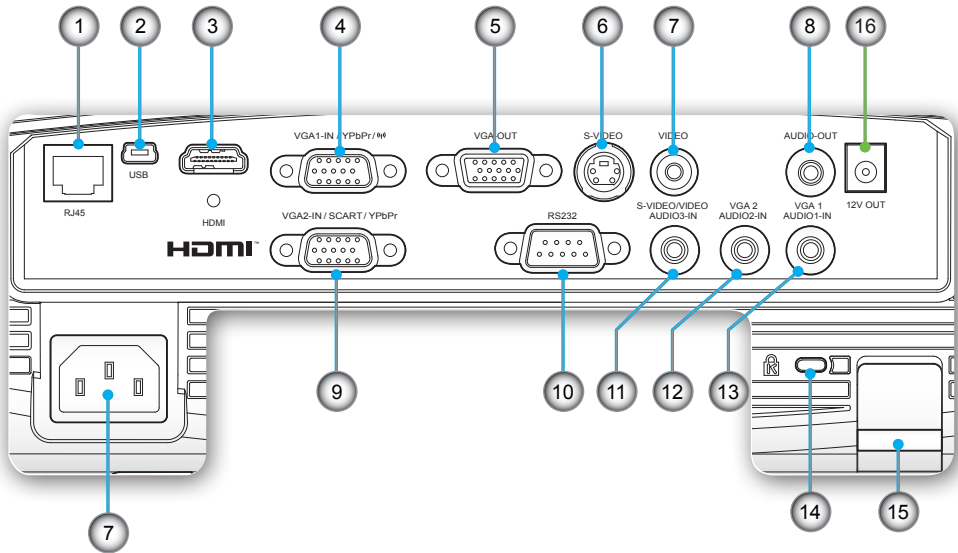

1. RJ45 hálózati csatlakozó
2. USB-csatlakozó (PC-hez csatlakoztatáshoz távoli egér funkcióhoz)
3. HDMI-csatlakozó
4. VGA1 bemenet/YPbPr/"(i)" csatlakozó (PC analóg jel/Komponens videó bemenet/HDTV/YPbPr/ vezeték nélküli kulcs)
5. VGA kimeneti csatlakozó (átvezető kimeneti csatlakozó a VGA1 bemenetről)
6. S-Video bemeneti csatlakozó
7. Kompozit videó bemeneti csatlakozó
8. Audió kimeneti csatlakozó (3,5 mm-es Mini Jack)
7. Tápcsatlakozó-aljzat
9. VGA2 bemenet/SCART/YPbPr csatlakozó (PC analóg jel/Komponens videó bemenet/HDTV/SCART/ YPbPr)
10. RS-232 csatlakozó (9 érintkezős)

# Bevezetés

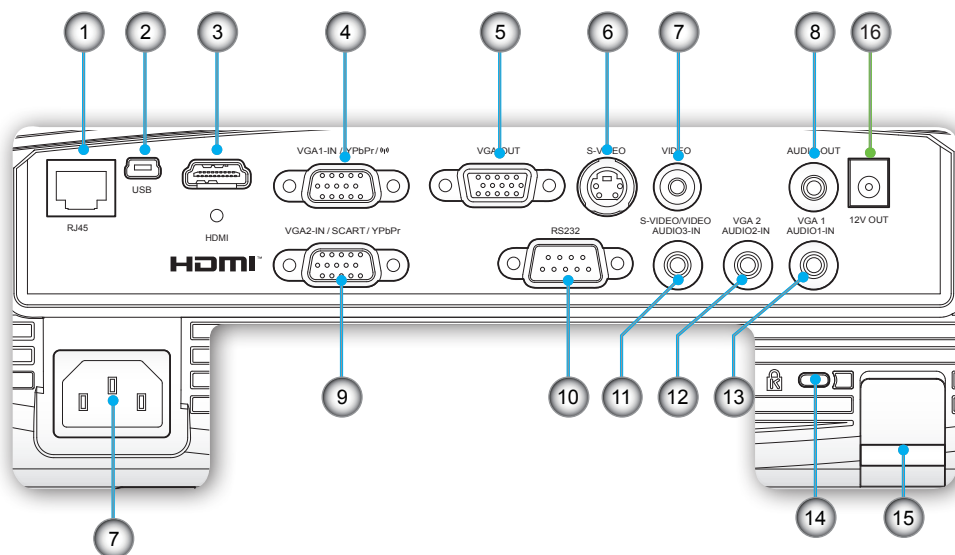

11. Audió 3 bemeneti csatlakozó (3,5 mm-es mini Jack) (S-video / Video-hoz)
12. Audió 2 bemeneti csatlakozó (3,5 mm-es mini Jack) (VGA 2-hez)
13. Audió 1 bemeneti csatlakozó (3,5 mm-es mini Jack) (VGA 1-hez)
14. Kensington™ zár csatlakozója
15. Biztonsági rúd

Az alábbi tétel csak bizonyos típusokon áll rendelkezésre.

16. 12V trigger relécsatlakozója

## Távvezérlő

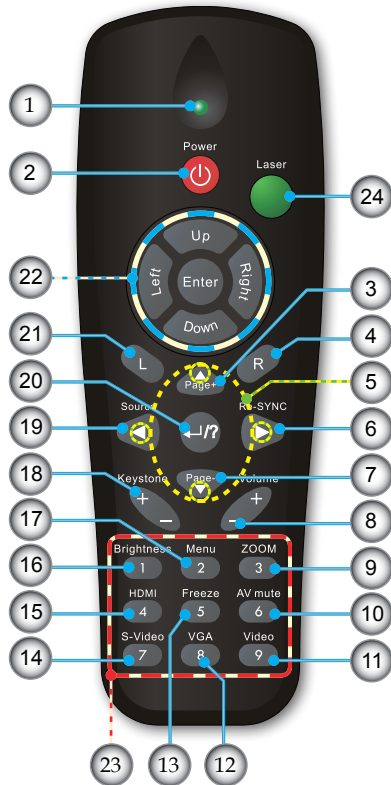

- |                                |   |
|--------------------------------|---|
| 1. LED jelzőfény               | 13. Freeze (Kimerevítés)                  |
| 2. Üzemkapcsoló                | 14. S-Video                               |
| 3. Lapozás fel                 | 15. HDMI                                  |
| 4. Jobb egérekattintás         | 16. Fényerő                               |
| 5. Négyirányú kiválasztógombok | 17. Menü                                  |
| 6. Újrastíngomb                | 18. Trapézkorrekció +/-                   |
| 7. Lapozás le                  | 19. Forrás                                |
| 8. Hangerő +/-                 | 20. Beitel/Sugó                           |
| 9. Zoom                        | 21. Bal egérekattintás                    |
| 10. AV némítás                 | 22. PC/egér vezérlő                       |
| 11. Videó                      | 23. Számbillentyűzet (jelszó megadásához) |
| 12. VGA                        | 24. Lézermutató                           |

# Üzembe helyezés

## A kivetítő csatlakoztatása

### Csatlakoztatás számítógéphez/notebook számítógéphez

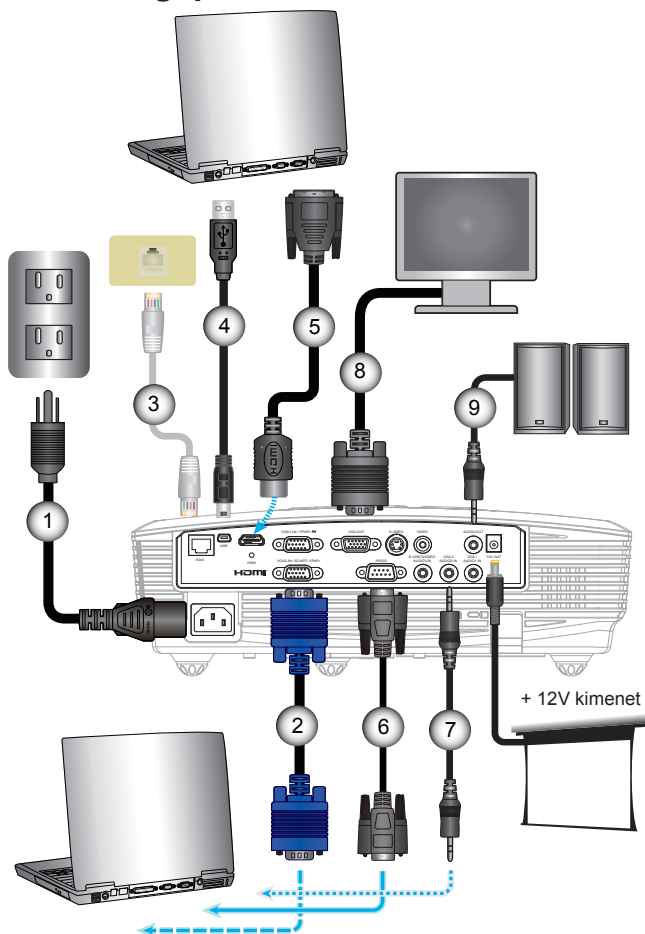

#### NOTE

- ❖ Az I/O konfiguráció típustól függően eltérő.
- ❖ Az egyes országokban eltérő alkalmazások miatt egyes térségekben a kiegészítők is eltérők lehetnek.
- ❖ (\*) Opcionális kiegészítő

- |        |                       |
|--------|-----------------------|
| 1..... | Hálózati tápkábel     |
| 2..... | VGA kábel             |
| 3..... | * Hálózati kábel      |
| 4..... | *USB-kábel            |
| 5..... | *DVI/HDMI kábel       |
| 6..... | *RS232 kábel          |
| 7..... | *Audio bemeneti kábel |
| 8..... | *VGA kimeneti kábel   |
| 9..... | *Audio kimeneti kábel |



# Üzembe helyezés

## Csatlakoztatás videó jelforrásokhoz

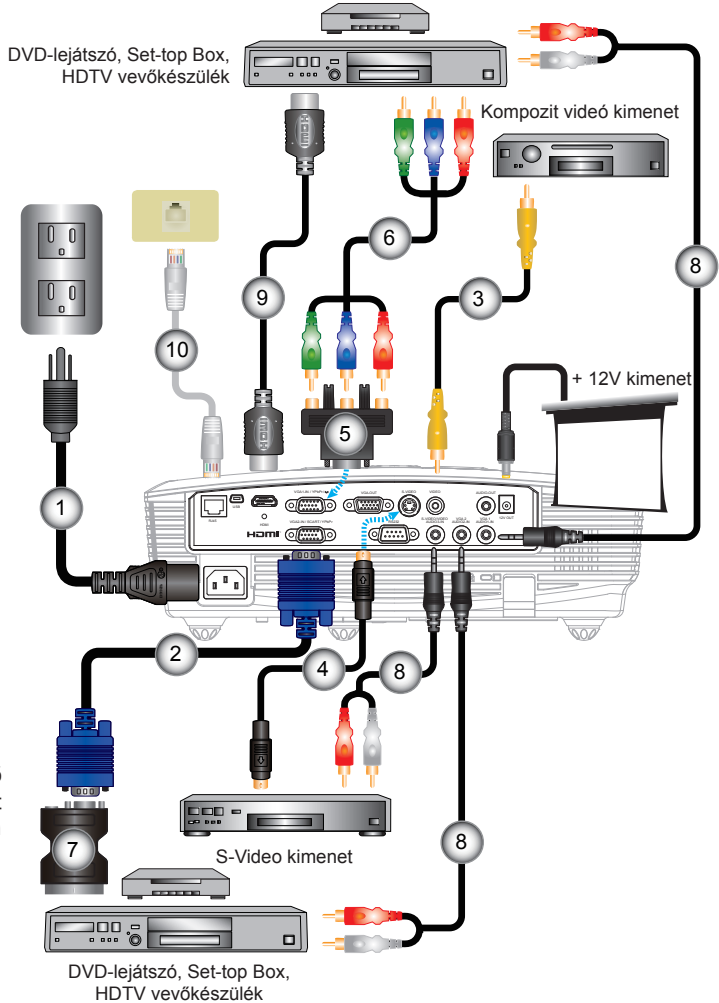

### NOTE

- ❖ Az I/O konfiguráció típusától függően eltérő
- ❖ Az egyes országokban eltérő alkalmazások miatt egyes térségekben a kiegészítők is eltérők lehetnek.
- ❖ (\*) Opcionális kiegészítő

1.....	Hálózati tápkábel
2.....	VGA kábel
3.....	*Kompozit videó kábel
4.....	*S-Video kábel
5.....	*15 érintkezős – 3 RCA komponens/HDTV adapter
6.....	*3 RCA komponens kábel
7.....	*SCART/VGA adapter
8.....	*Audió kábel Jack/RCA
9.....	*HDMI-kábel
10.....	* Hálózati kábel

## A kivetítő be- és kikapcsolása

### A kivetítő bekapcsolása

1. Vegye le a lencsevédő sapkát. ❶
2. Szorosan csatlakoztassa a tápkábelt és a jelkábelt. Az BE/ KÉSZENLÉT LED sárga fényre vált, ha csatlakoztatják.
3. Kapcsolja be a lámpát a kivetítő tetején vagy a távirányítón lévő „” gomb megnyomásával. Az BE/KÉSZENLÉT LED zöld színűre vált. ❷

Az induló kép körülbelül 10 másodperc elteltével megjelenik. A kivetítő első használatakor megkéri a kívánt nyelv és energiatakarékos mód beállítására. (\*)



- ❖ (\*) Ha az energiatakarékos mód engedélyezett, a VGA és audió átmenő, RS-232 és RJ45 csatlakozók kikapcsolásra kerülnek készenléti módban.

4. Kapcsolja be a megtekintendő jelforrást (számítógép, notebook számítógép, videolejátszó stb.). A kivetítő automatikusan érzékeli a forrást. Amennyiben nem, nyomja meg a menü gombot és lépjen az „Opciók” menübe. Győződjön meg arról, hogy a „Forrás zár” beállítása „Ki”.

- ❖ Ha egyszerre több jelforrást csatlakoztat, használja a vezérlőpult „Forrás” gombját, illetve a közvetlen forrás gombját a bemenetek közötti váltáshoz.

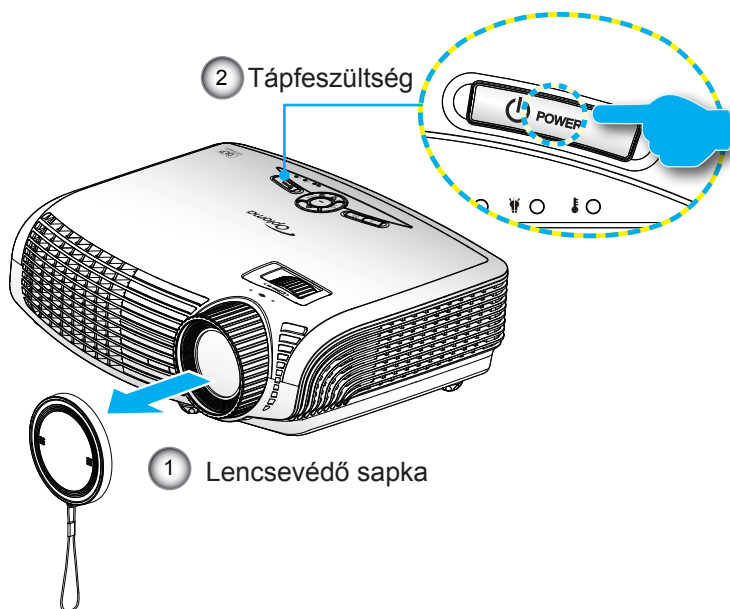



- ❖ Először a kivetítőt kapcsolja be, és csak utána a jelforrásokat.

## A Kivetítő Kikapcsolása

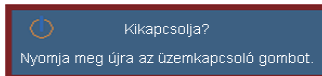
1. Nyomja meg a „” gombot a távvezérlőn vagy a vezérlőpulton a kivetítő kikapcsolásához. A következő üzenet jelenik meg a vásznon.



Nyomja meg ismét a „” gombot a megerősítéshez. Ellenkező esetben az üzenet 15 másodperc múlva eltűnik. Amikor másodszorra megnyomja a „” gombot, a kivetítő a vásznon megjeleníti a visszaszámlálást és kikapcsolódik.

2. A hűtőventilátorok körülbelül 10 másodpercig tovább működnek a hűtési ciklus befejezése érdekében, és az BE/KÉSZENLÉT LED zöld fénnel villog. Amikor az BE/KÉSZENLÉT LED folyamatos sárga színűre változik, a kivetítő készenléti üzemmódba lépett.

Ha a kivetítőt újra be kívánja kapcsolni, várnia kell, amíg a hűtési ciklus befejeződik és a kivetítő készenléti állapotba lép. Miután a kivetítő készenléti módba lépett, nyomja meg a „” gombot a kivetítő újraindításához.

3. Húzza ki a kivetítő tápkábelét az elektromos csatlakozóaljzatból és a kivetítőből.
4. A kikapcsolást követően ne kapcsolja be azonnal a kivetítőt.

## Figyelmeztető jelzés

Ha a figyelmeztető lámpák (lásd alább) bekapcsolódnak, a kivetítő automatikusan kikapcsol:

- ❖ Ha a „LÁMPA” LED folyamatos vörös színnel világít és az „Bekapcsolt állapot/készenlét” jelzőfény sárgán villog.
- ❖ Ha a „Hőmérséklet” LED folyamatos vörös színnel világít és az „Bekapcsolt állapot/készenlét” jelzőfény sárgán villog. Ez azt jelzi, hogy a kivetítő túlmelegedett. Normális esetben a kivetítőt lehűlés után újra be lehet kapcsolni.
- ❖ Ha a „Hőmérséklet” LED vörös színnel villog és az „Bekapcsolt állapot/készenlét” jelzőfény sárgán villog.

Húzza ki a tápkábelt, várjon 30 másodpercig és próbálkozzon újra. Ha a figyelmeztető fény újra kigyullad, segítségért vegye fel a kapcsolatot a legközelebbi szervizzel.

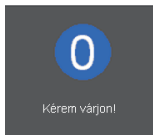

- ❖ Vegye fel a kapcsolatot a legközelebbi felhatalmazott szervizközponttal, ha kivetítőn az alábbi jelenségeket tapasztalja. További információkért lásd a 61-62. oldalt.

## A kivetített kép beállítása

### A kivetítő magasságának beállítása

*A kivetítő állítható lábakkal van felszerelve a kivetített kép helyzetének beállításához.*

1. Keresse meg azt az állítható lábat a kivetítő alján, amelyen állítani szeretne.
2. Forgassa el az állítható gyűrűket az óramutató járásával megegyező/ellentétes irányba a kivetítő emeléséhez, illetve lejjebb eresztéséhez. Szükség esetén ismételje meg a többi lábbal.

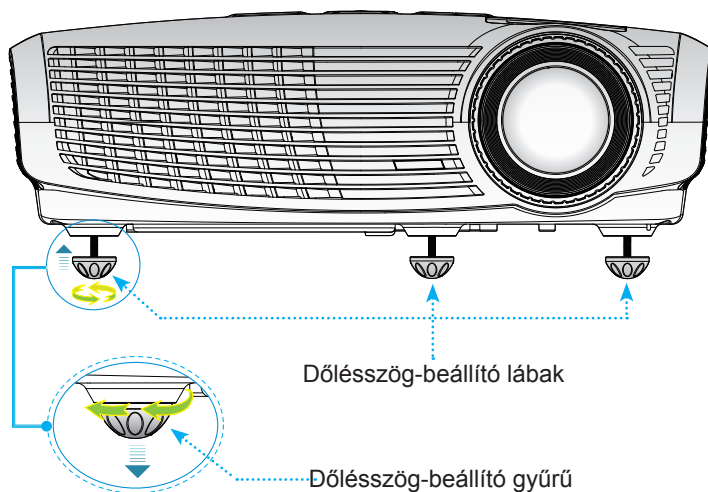

# Üzembe helyezés

## A kivetítő nagyításának / fókuszának beállítása

A képet a zoom kar elforgatásával tudja nagyítani vagy kicsinyíteni. Fókuszoláshoz forgassa el a fókuszgyűrűt, amíg a kép ki nem tisztul.

- ▶ Az 1,2x Zoom sorozat fókusz funkcióját 4,92 és 32,81 láb (1,50 és 10,00 méter) távolságon belül lehet használni.

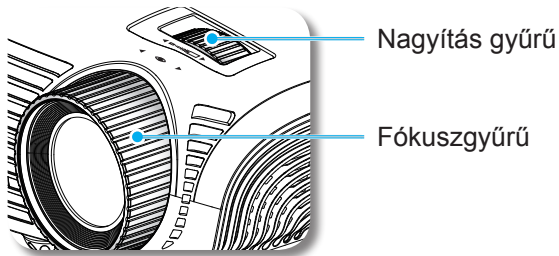

## A kivetített kép méretének beállítása

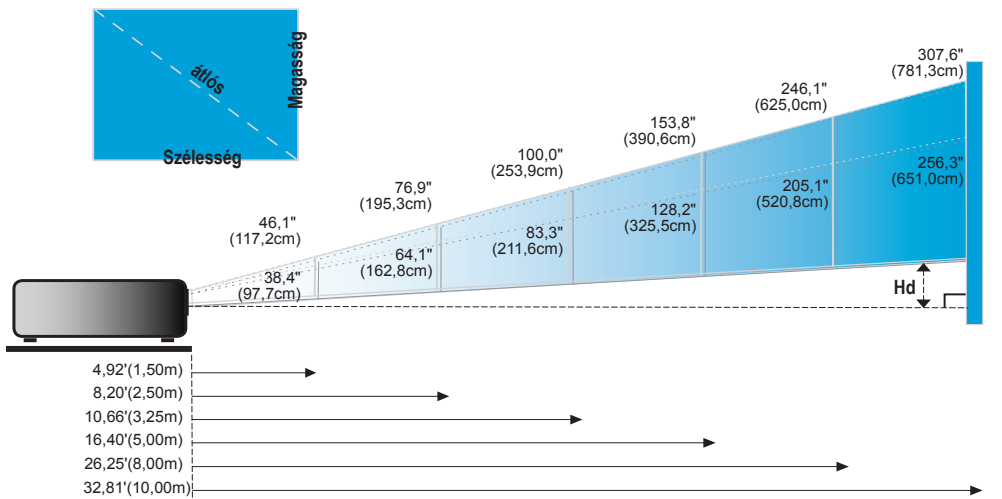

Vetítévászón (Átló)	Max.	46,1" (117,2cm)	76,9" (195,3cm)	100,0" (253,9cm)	153,8" (390,6cm)	246,1" (625,0cm)	307,6" (781,3cm)
	Min.	38,4" (97,7cm)	64,1" (162,8cm)	83,3" (211,6cm)	128,2" (325,5cm)	205,1" (520,8cm)	256,3" (651,0cm)
Vetítévászón Méret	Max. (Sz x Ma)	36,9" x 27,7"	61,5" x 46,1"	80,0" x 60,0"	123,0" x 92,3"	196,9" x 147,6"	246,1" x 184,5"
	Min. (Sz x Ma)	30,8" x 23,1"	51,3" x 38,4"	66,6" x 50,0"	102,5" x 76,9"	164,0" x 123,0"	205,1" x 153,8"
Hd	Max.	4,15" (10,55cm)	6,92" (17,58cm)	9,00" (22,85cm)	13,84" (35,16cm)	22,15" (56,25cm)	27,68" (70,31cm)
	Min.	3,46" (8,79cm)	5,77" (14,65cm)	7,50" (19,04cm)	11,53" (29,3cm)	18,45" (46,88cm)	23,07" (58,59cm)
Távolság		4,92' (1,50m)	8,20' (2,50m)	10,66' (3,25m)	16,40' (5,00m)	26,25' (8,00m)	32,81' (10,00m)

❖ Ez a grafikon csak felhasználói referenciaként szolgál.





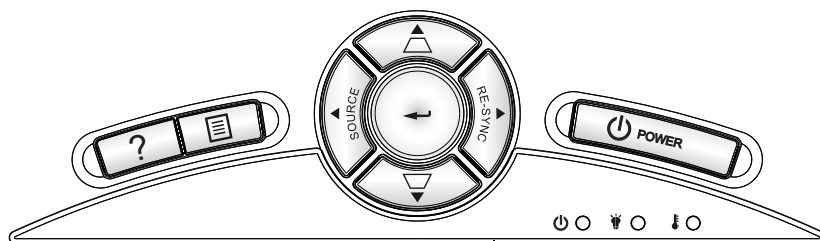

# Felhasználói kezelőszervek

## Vezérlőpult és távirányító

### Vezérlőpult











#### A vezérlőpult használata

	Tápfeszültség	Tekintse meg a „Kivetítő be- és kikapcsolása” részt a 14-15. oldalon.
ÚJRASZINKR.		Automatikusan a bemeneti jelforráshoz szinkronizálja a kivetítőt.
	Bevitel	Megerősíti a választást.
FORRÁS		Nyomja meg a „Forrás” gombot a bemeneti jelforrás kiválasztásához.
	Menü	Nyomja meg a „Menü” gombot az OSD menü megnyitásához. Az OSD bezárásához nyomja meg ismét a „Menü” gombot.
	SÚGÓ	Súgó menü (Lásd: 21. oldal).
Négyirányú kiválasztógombok		Használja a ▲ ▼ ◀ ▶ gombot elemek kiválasztásához, illetve azok beállításainak elvégzéséhez.
Trapézkorrekció		Használja a ▭ ▮ gombot a kivetítő megdöntése által okozott képtorzítás kioltásához. (±40 fok)
	Lámpa LED	A kivetítő lámpájának állapotát mutatja.
	Hőmérsékletkijelző LED	A kivetítő hőmérsékletét mutatja.
	BE/KÉSZENLÉT LED	A kivetítő állapotát mutatja.

## Távvezérlő



### A távvezérlő használata

Tápfeszültség 	Tekintse meg a „Kivetítő be- és kikapcsolása” részt a 14-15. oldalon.
Lézer 	Nyomja meg a lézermutató használatához.
B gomb	Bal egérgattintás.
J gomb	Jobb egérgattintás.
Oldal +	Ezzel a gombbal lapozhat felfelé.
Oldal –	Ezzel a gombbal lapozhat lefelé.
Bevitel/Súgó 	Megerősíti a választást. ? Súgó menü (Lásd: 21. oldal).
Forrás	Nyomja meg a „Forrás” gombot a bemeneti jelforrás kiválasztásához.
Újraszinkr.	A kivetítőt automatikusan a bemeneti forrásokhoz hangolja.
Négyirányú kiválasztógombok	Használja a     gombot elemek kiválasztásához, illetve azok beállításainak elvégzéséhez.
Trapézkorrekció +/-	A kivetítő megdőntése által okozott képtorzítás kioltására való.
Hangerő +/-	Használja a hangerő növelésére, illetve csökkentésére.
Fényerő	A kép fényerejének állításához.
Menü	Nyomja meg a „Menü” gombot az OSD menü megnyitásához. A kilépéshez nyomja meg ismét a „Menü” gombot.
Nagyítás	A kép kívánt részének nagyítása. Nyomja meg a   gombokat a nagyítás mértékének módosításához.

# Felhasználói kezelőszervek

## Távvezérlő



### A távvezérlő használata

HDMI	Nyomja meg a „HDMI” gombot a HDMI forrás kiválasztásához.
Kimerevítés	A „Kimerevítés” gomb segítségével merevítheti ki a kivetített képet. A feloldásához nyomja meg ismét a gombot.
AV némítás	Ideiglenesen ki/bekapcsolja a hangot és a képet.
S-Video	Nyomja meg az „S-Video” gombot S-Video forrásra kapcsoláshoz.
VGA	Nyomja meg a „VGA” gombot VGA jelforrásra kapcsoláshoz.
Videó	Nyomja meg a „Videó” gombot a kompozit videó jelforrásra kapcsoláshoz.

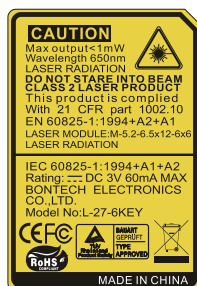



## A Súgó gomb használata

A Súgó funkció biztosítja az egyszerű üzembe helyezést és üzemeltetést.

- ▶ Nyomja meg a „?” gombot a vezérlőpulton a Súgó menü megnyitásához.

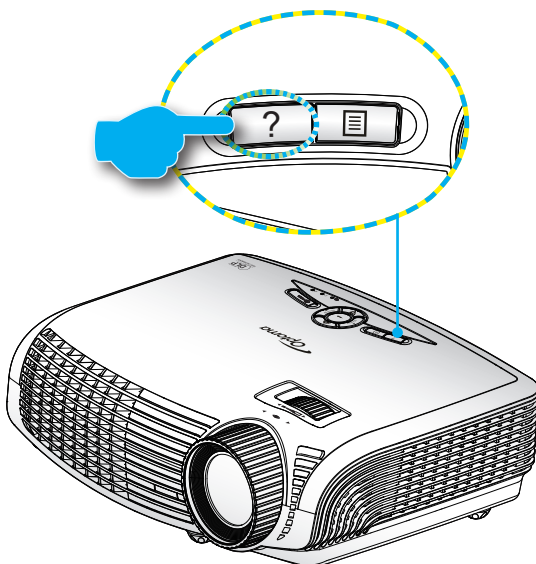

# Felhasználói kezelőszervek

- ▶ A sűgő menű gomb csak akkor működőképes, ha nem érzékelhető bemeneti jelforrás.



- ❖ További részletekért lásd a "Hibaelhárítás" című részt a 48-51. oldalon.

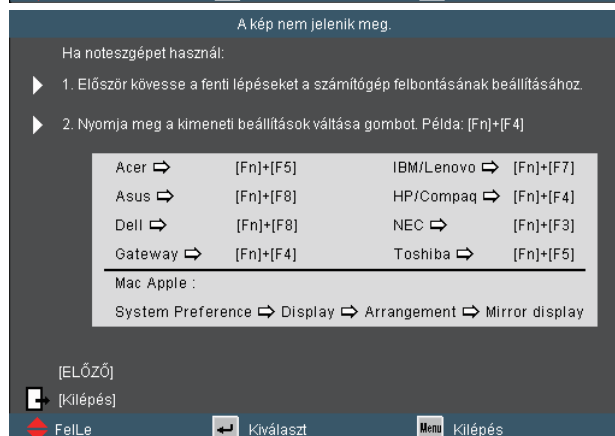
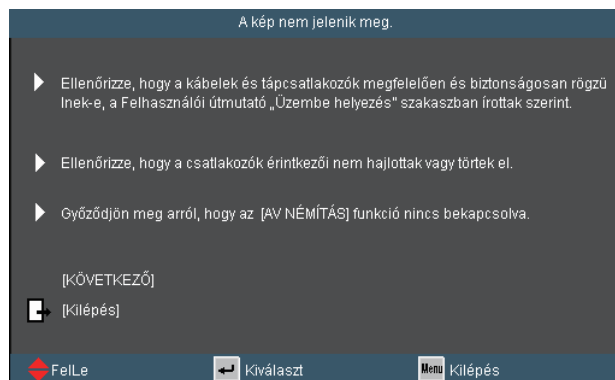
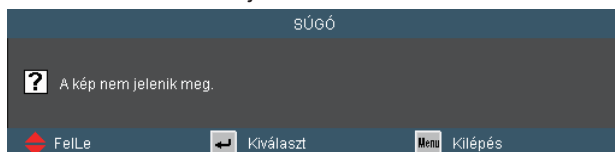

- ▶ Ha nem érzékelhető bemeneti jelforrás és megnyomják a sűgő gombot, a következő oldalak fognak megjelenni, amelyek segítséget nyújtanak a problémák diagnosztizálásában.

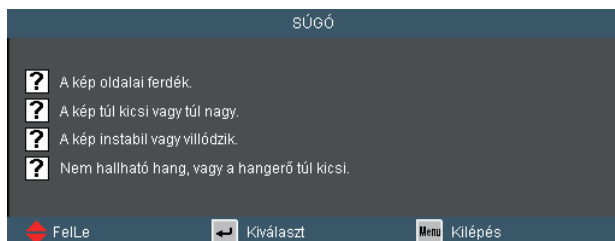

## A kép oldalai ferdék.

- ▶ Ha lehetséges, helyezze át a kivetítőt úgy, hogy a kivetítő közepe felé nézzen és annak alsó széle alatt legyen.
- ▶ Nyomja meg a [TRAPÉZKORREKCIÓ + / -] gombot a távezérlőn, amíg az oldalak függőlegesek.

[Trapézkorrekció + / -]

 [Kilépés]

 FelLe

 Kiválaszt

 Kilépés

## A kép túl kicsi vagy túl nagy.

- ▶ Állítson a kivetítő tetején lévő Zoom gyűrűn.
- ▶ Helyezze a kivetítőt a vászonhoz közelebbre vagy messzebbre.
- ▶ Nyomja meg a [MENU] gombot a távezérlőn vagy a kivetítő vezérlőpultján, lépjen a "KJELZŐ | Formátum" menübe, és próbálkozzon különböző beállításokkal.

[KJELZŐ | Formátum]



 [Kilépés]

 FelLe

 Kiválaszt

 Kilépés

## Nem hallható hang, vagy a hangerő túl kicsi.

-  A hangerő minimálisra van állítva?
  - ▶ Növelje a hangerő-beállítást.
-  A kábel megfelelően van csatlakoztatva a kivetítőhöz?
  - ▶ Ellenőrizze, hogy a forrás és a kivetítő közötti kábel megfelelően csatlakozik-e.

[Hangerő]

 [Kilépés]

 FelLe

 Kiválaszt

 Kilépés

## A kép instabil vagy villódzik.

- ▶ A [Fázis / Frekvencia] gombbal javíthatja ki.
- ▶ Változtassa meg a képernyő színbeállításait a számítógépről.

[Fázis]

[Frekvencia]

 [Kilépés]

 FelLe

 Kiválaszt

 Kilépés

## Képernyőn megjelenő menük

A kivetítő több nyelven is elérhető, képen megjelenő beállító menüje segítségével beállíthatja a képet és megváltoztathatja a beállításokat. A kivetítő automatikusan érzékeli a forrást.

### Üzemeltetés

1. Az OSD menü megnyitásához, nyomja meg a „Menü” gombot a távvezérlőn vagy a vezérlőpulton.
2. Az OSD menü megjelenésekor a ◀▶ gombok segítségével választhat a főmenü pontjai közül. Adott oldal menütételének kiválasztása közben nyomja a ▼ vagy „Enter” gombot az almenübe történő belépéshez.
3. A ▲ ▼ gombok segítségével válasszon menüpontot, és a ◀▶ gomb segítségével módosítsa a beállításokat.
4. Az almenü többi beállítását a fentiek szerint módosíthatja.
5. Nyomja meg az „Enter” gombot a megerősítéshez, és a főmenübetörtéző visszatéréshez.
6. A kilépéshez nyomja meg ismét a „Menü” gombot. Az OSD menü bezáródik és a kivetítő automatikusan menti az új beállításokat.



# Felhasználói kezelőszervek



❖ (#) A „Telíttség” és „Árnyalat” funkciók csak Videó módban támogatottak.

❖ (\*) A „Jel” csak analóg VGA (RGB) jel használata esetén támogatott.



❖ Az alábbi tétel csak adott típusokon van jelen.

(\*) „Feliratozás”

## A menürendszer

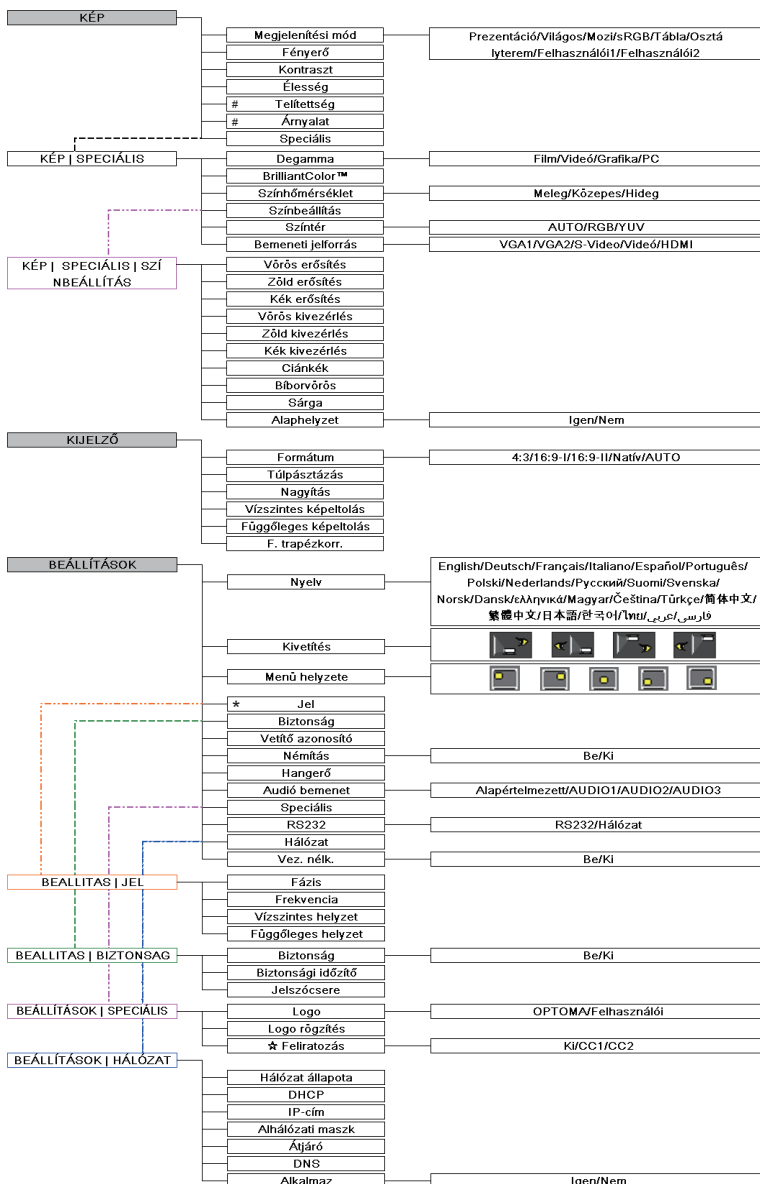

## A menürendszer

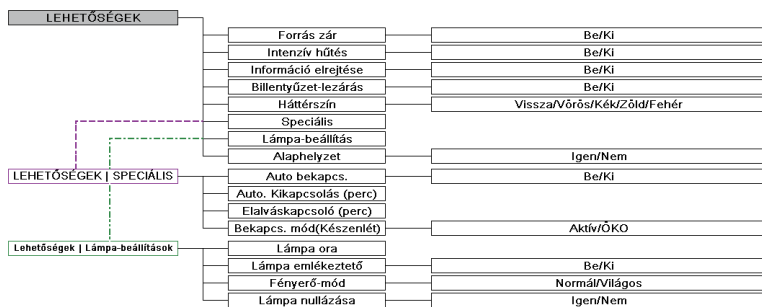

## KÉP



### Megjelenítési mód

A különböző képtípusokhoz számos gyári beállítás áll rendelkezésre.

- ▶ **Prezentáció:** megfelelő szín és fényerő PC bemenet esetén.
- ▶ **Fényes:** maximális fényerő PC bemenet esetén.
- ▶ **Mozifilm:** házimozizhoz.
- ▶ **sRGB:** szabványos, színhelyes színek.
- ▶ **Tábla:** az üzemmód javíthatja a színek megjelenítést, ha sötétebb felületekre (zöld táblára) vetítenek.
- ▶ **Tanterem:** ez az üzemmód osztályteremben történő vetítéshez alkalmas.
- ▶ **Felhasználói 1:** a felhasználó saját beállítása.
- ▶ **Felhasználói 2:** Az üzemmód kezdeti alapértelmezett beállításai a Mozifilm módból származnak. A felhasználó által a Felhasználói 2 elemben végzett további beállítások mentésre kerülnek ebben a módban későbbi használat céljából.

### Fényerő

A kép fényerejének állításához.

- ▶ A ◀ gomb megnyomásával sötétítheti a képet.
- ▶ A ▶ gomb megnyomásával világosíthatja a képet.

## KÉP



### Kontraszt

A kontraszt a kép legvilágosabb és legsötétebb részei közötti különbséget adja meg.

- ▶ A ◀ gombot a kontraszt csökkentéséhez.
- ▶ A ▶ gombot a kontraszt növeléséhez.

### Élesség

A kép élességét állítja be.

- ▶ Nyomja meg a ◀ gombot az élesség csökkentéséhez.
- ▶ Nyomja meg a ▶ gombot az élesség növeléséhez.

### Telítettség

A videoképet a fekete-fehér és a teljesen telített színek között állítja be.

- ▶ A ◀ gombbal csökkentheti a kép színeinek telítettségét.
- ▶ A ▶ gombbal növelheti a kép színeinek telítettségét.

### Árnyalat

A vörös és zöld színegyensúlyt állítja be.

- ▶ A ◀ gombbal növelheti a zöld szín mennyiségét a képen.
- ▶ A ▶ gombbal növelheti a vörös szín mennyiségét a képen.



- ❖ A „Telítettség” és „Árnyalat” funkciók csak Videó módban támogatottak.



## KÉP | Speciális



### Degamma

Lehetővé teszi egy finomhangolt degamma tábla kiválasztását, amellyel a lehető legjobb képminőséget érheti el az adott bemenethez.

- ▶ Mozgókép: házimozihoz.
- ▶ Videó: videó vagy TV forráshoz.
- ▶ Grafika: képforráshoz.
- ▶ PC: PC vagy számítógép jelforráshoz.

### BrilliantColor™

Ez a beállítható elem új színfeldolgozó algoritmust és rendszerszintű fejlesztéseket alkalmaz a nagyobb fényerő elérése érdekében, amellyel, hogy valóságos, élénkebb színeket biztosít. A beállítási tartomány: „0” – „10”. Ha erősen javított képet kíván, akkor a maximális érték felé növelje a beállítás értékét. Ha lágyabb, természetesebb képet kíván, akkor csökkentse az értékét.

### Színhőmérséklet

Beállítja a színhőmérsékletet. Hideg fehéregyensúly mellett a kép hűvösebbnek, meleg fehéregyensúly mellett pedig melegebbnek tűnik.

### Színtér

Válassza ki a megfelelő színmatrixot az AUTO, RGB és YUV értékek közül.

## Speciális | Színbeállítás



### Szín

Használja a beállításokat a Vörös, Zöld, Kék, Ciánkék, Bíborvörös és Sárga színek speciális beállításához.

### Alaphelyzet

A „Igen” elem kiválasztásával az összes színbeállítást a gyárra állítja vissza.

## Speciális | Bemeneti jelforrás

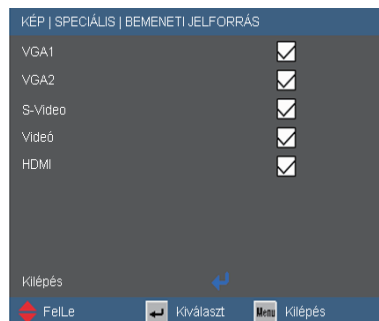

### Bemeneti jelforrás

Ezzel a lehetőséggel engedélyezheti / letilthatja a bemeneti jelforrásokat. Nyomja meg a  gombot az almenübe lépéshez és a kívánt jelforrás kiválasztásához. A kiválasztás megerősítéséhez nyomja meg az „Enter” gombot. A kivetítő a ki nem jelölt bemeneteket nem vonja be a keresésbe.

## KIJELZŐ



### Formátum

Ezt a funkciót a kívánt képméretarány kiválasztására használja.

- ▶ 4:3: Ez a formátum 4×3 bemeneti jelforrásokhoz való.
- ▶ 16:9-I: 16×9 bemeneti jelforráshoz való, mint például a HDTV vagy DVD, amelyet széles képernyős televízióhoz állítottak be. (576i/p)
- ▶ 16:9-II: 16×9 bemeneti jelforráshoz való, mint például a HDTV vagy DVD, amelyet széles képernyős televízióhoz állítottak be. (480i/p)
- ▶ Natív: ez a formátum az eredeti képet jeleníti meg átméretezés nélkül.
- ▶ AUTO: a megfelelő megjelenítési formátum automatikus kiválasztásához.

Képméretarány (forrás észlelve)	Kép átméretezése
	XGA típus
4:3	1024 x 768 közép
16:9-I	1024 x 576 közép
16:9-II	854 x 480 közép
Natív	A natív képátméretezés funkciója a fenti beállításra módosítja a képet, nem a képpont felbontást.

# Felhasználói kezelőszervek

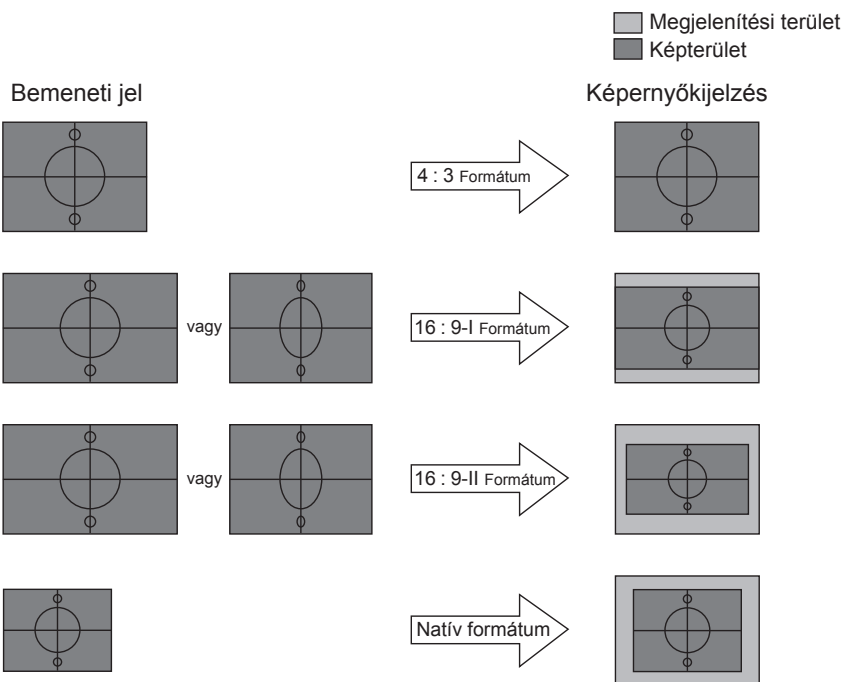

## KIJELZŐ



### Túlpásztázás

A túlpásztázás eltávolítja a zajt videofelvétel képéről. A túlpásztázást használva el lehet távolítani a videó kódolási zajt a videó bemeneti jel képeinek széléről.

### Nagyítás

- ▶ Nyomja meg a ◀ gombot a kép méretének csökkentéséhez.
- ▶ Nyomja meg a ▶ gombot a kép méretének növeléséhez a vetítőtáblán.

### Vízszintes képtololás

A kivetített kép helyzetét vízszintesen eltolja.

### Függőleges képtololás

A kivetített kép helyzetét függőlegesen eltolja.

### F. trapézkor.

Nyomja meg a ◀ vagy ▶ gombot a függőleges képtorzítás kiküszöböléséhez. Ha a kép trapézszerű, e funkcióval négyzetesebb képet kaphat.

## BEÁLLÍTÁSOK | Nyelv



### Nyelv

A tobbnyelvű OSD menu kiválasztása. Nyomja meg a ◀ vagy ▶ gombot az almenü megnyitásához, majd a ▲ vagy ▼ gombot a kívánt nyelv kiválasztásához. A kiválasztás megerősítéséhez nyomja meg az „Enter” gombot.



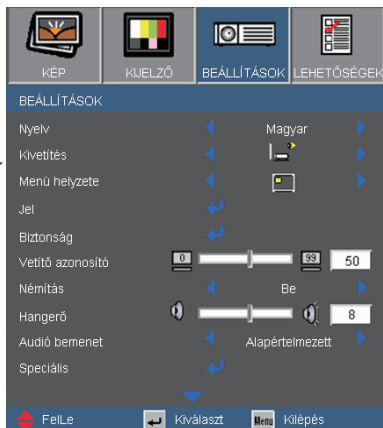

## BEÁLLÍTÁSOK



### Kivetítés



❖ A Rear-Hátsó-asztali és Hátsó-mennyezet elemet áttetsző vetítőképernyőre való kivetítés esetén lehet használni.

- ▶  **Elöl-Asztali**  
Ez az alapértelmezés. A kép közvetlenül a vászonra vetődik.
- ▶  **Hátsó-asztali**  
Ha kiválasztják ezt a lehetőséget, a kép fordítva jelenik meg.
- ▶  **Első-mennyezeti**  
Ha kiválasztják ezt a lehetőséget, a kép fejjel lefelé jelenik meg.
- ▶  **Hátsó-mennyezeti**  
Ha kiválasztják ezt a lehetőséget, a kép fordítva és fejjel lefelé jelenik meg.

## BEÁLLÍTÁSOK

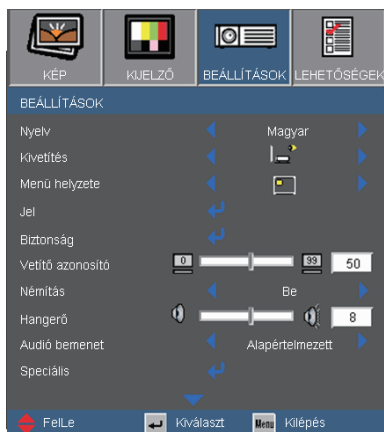

### Menü helyzete

A menü helyzetének módosítása a képernyőn.

### Vetítő azonosító

Az azonosítót (ID) menü segítségével lehet beállítani (tartomány: 0–99), így a felhasználó az egyes kivetítőket az RS232 porton keresztül vezérelheti. Tekintse meg a 58. oldalt az RS232 parancsok teljes listáját illetően.

### Némítás

- ▶ A „Be” gombbal kapcsolhatja be a néma üzemmódot.
- ▶ A „Ki” gombbal kapcsolhatja ki a néma üzemmódot.

### Hangerő

- ▶ A ◀ gombbal csökkentheti a hangerőt.
- ▶ A ▶ gombbal növelheti a hangerőt.

### Audió bemenet

A kivetítő hátoldalán található az alapértelmezett audio beállítások. Ezt a lehetőséget az Audió bemenetek (1, 2 vagy 3) bármelyikének az aktuális képforráshoz történő hozzárendeléséhez lehet használni. Az egyes Audió bemenetek egynél több videó jelforráshoz is rendelhetők.

- ▶ AUDIO1: VGA1
- ▶ AUDIO2: VGA2
- ▶ AUDIO3: S-VIDEO / VIDEO



## BEÁLLÍTÁSOK | Jel



- ❖ A „Jel” csak analóg VGA (RGB) jel használata esetén támogatott.



### Fázis

Ennek beállításával összehangolhatja a kijelző és a grafikus kártyája időzítését. Ha labilis vagy villódzó képet tapasztal, ezzel a funkcióval korrigálhatja.

### Frekvencia

Az adatfrekvencia beállításával összehangolhatja a képernyőn megjelenő adatok frekvenciáját és a számítógép grafikus kártyájának frekvenciáját. Csak akkor használja ezt a funkciót, ha úgy tűnik, hogy a kép függőlegesen villódzik.

### Vízszintes helyzet

- ▶ A ◀ gomb megnyomásával csúsztathatja balra a képet.
- ▶ A ▶ gomb megnyomásával csúsztathatja jobbra a képet.

### Függőleges helyzet

- ▶ A ◀ gomb megnyomásával csúsztathatja lefelé a képet.
- ▶ A ▶ gomb megnyomásával csúsztathatja felfelé a képet.

## BEÁLLÍTÁSOK | Biztonság



### Biztonság

- ▶ Be: A „Be” lehetőséggel kapcsolhatja be a kivetítő bekapcsolásakor történő biztonsági ellenőrzést.
- ▶ Ki: Jelölje ki az „Ki” lehetőséget, így a felhasználó jelszó-ellenőrzés nélkül is bekapcsolhatja a kivetítőt.

### Biztonsági időzítő

Ki lehet választani az idő (Hónap/Nap/Óra) funkciót, hogy beállítsa a kivetítő használati idejét. Ha letelik az idő, újra meg kell adnia a jelszót.

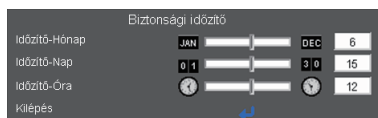

## BEÁLLÍTÁSOK | Biztonság



- ❖ A jelszó alapértelmezett értéke „1234” (első alkalommal).

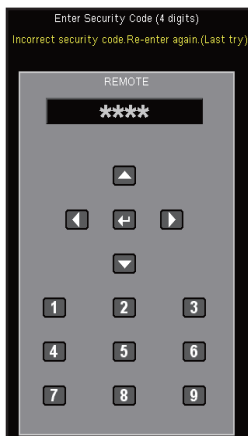

### Jelszócseré

- ▶ Első alkalom:
  1. Nyomja meg a „←” gombot a jelszó beállításához.
  2. A jelszónak 4 számjegyből kell állnia.
  3. Használja a számgombokat a távirányítón az új jelszó megadásához, majd nyomja meg a „←” gombot a jelszó megerősítéshez.
- ▶ Jelszócseré:
  1. Nyomja meg a „←” gombot a régi jelszó megadásához.
  2. Használja a számgombokat az aktuális jelszó megadásához, majd nyomja meg a „←” gombot a megerősítéséhez.
  3. Adja meg az új jelszót (4 számjegű) a távvezérlő számgombjai segítségével, majd nyomja meg a „←” gombot a megerősítéshez.
  4. Gépelje be újra az új jelszót, és nyomja meg a „←” gombot a megerősítéséhez.
- ▶ Ha 3-szor rossz jelszót adnak meg, a kivetítő automatikusan kikapcsolódik.
- ▶ Ha elfelejtette jelszavát, lépjen kapcsolatba a helyi kirendeltséggel támogatásért.

## BEÁLLÍTÁSOK

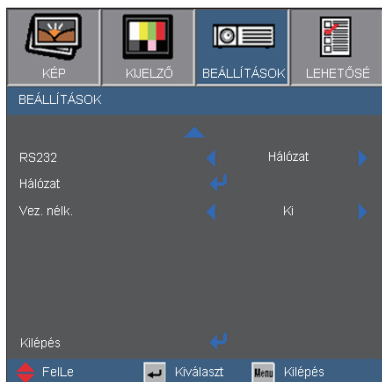

### RS232

- ▶ RS232: Lehetővé teszi a kivetítő egyedi vezérlését RS232 porton keresztül. (Alapértelmezett beállítás)
- ▶ Hálózat: Lehetővé teszi a kivetítő vezérlését böngészőprogram segítségével (Internet Explorer) a hálózaton keresztül.



❖ A „Vez. nélk.” menü kizárólag a VGA1 csatlakozóval működik.

⚠ **Figyelem:**  
A vezetékes VGA nem működik és a kivetítő kikapcsolódhat, ha bekapcsolják a vezeték nélküli funkciót.

### Vez. nélk.

A „Be” gombbal kapcsolhatja be a vezeték nélküli funkciót.

Ez a beállítás kizárólag vezeték nélküli modul használatához való.

Nem

Igen

## BEÁLLÍTÁSOK | Speciális



### Logo

Ezzel a funkcióval választhatja ki a kívánt kezdőképet. Ha módosított egy beállítást, az új beállítás akkor lép életbe, ha legközelebb bekapcsolják a kivetítőt.

- ▶ OPTOMA: Az alapértelmezett induló kép.
- ▶ Felhasználói: Használja kép mentéséhez a "Logo rögzítés" funkció segítségével.

### Logo rögzítés

Nyomja meg a „↵” gombot egy, a vásznon éppen látható kép rögzítéséhez.

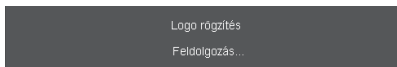

- ❖ "Feliratozás": adotttípusokon

### Feliratozás

- ▶ Ki: Az „Ki” kiválasztásával kikapcsolja a jelbeszéd funkciót.
- ▶ CC1: CC1 nyelv: Amerikai angol.
- ▶ CC2: CC2 nyelv (a felhasználó TV-csatornájától függ): Spanyol, francia, portugál, német, dán.

## BEÁLLÍTÁSOK | Hálózat



### Hálózat állapota

Megjeleníti a hálózati kapcsolat állapotát.

### DHCP

Használja ezt a funkciót a kívánt induló kép kiválasztásához. Ha megváltoztatja a beállítás értékét, amikor kilép az OSD menüből, az új beállítás a következő megnyitásától számítva lép érvénybe.

- ▶ Be: IP-cím automatikus kijelölése a kivetítőnek a DHCP szerverről.
- ▶ Ki: IP-cím manuális kijelölése.

### IP-cím

Válasszon IP-címet.

### Alhálózati maszk

Válasszon alhálózati maszk számot.

### Átjáró

Válassza ki azon hálózat alapértelmezett átjáróját, amelyhez a kivetítő csatlakozik.

### DNS

Válassza ki a DNS-t.

### Alkalmaz

Nyomja meg a “←” gombot, majd jelölje ki a „Igen” lehetőséget a kiválasztás alkalmazásához.

## Webböngésző használata a kivetítő irányítására

1. Kapcsolja be a DHCP-t, hogy a DHCP szerver automatikusan IP-címet osszon ki, van manuálisan adja meg a szükséges hálózati információkat.

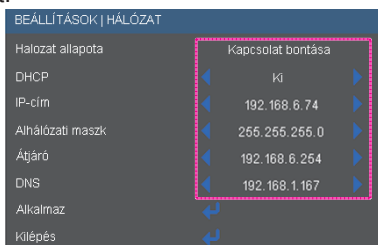

2. Ezután válassza ki az Alkalmaz elemet, majd nyomja meg a “↵” gombot a konfigurációs folyamat elvégzéséhez.
3. Nyissa meg a böngészőprogramot és gépelje be az OSD LAN képernyő adatait, amire megjelenik az alábbi weboldal:



❖ Amikor a kivetítő IP-címét használja, nem tud összekapcsolódni a kiszolgálóval.

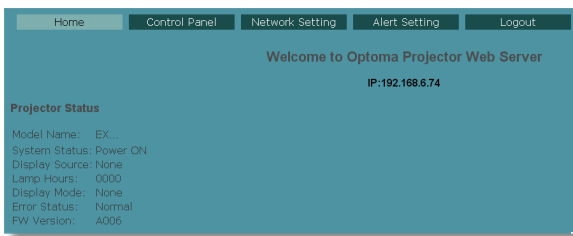

4. Nyissa meg a “Vezérlőpultot” a kivetítő vezérléséhez.

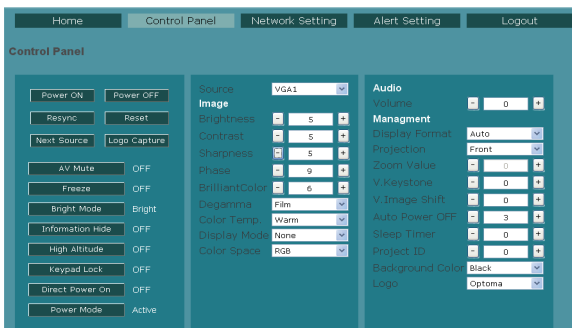

### ***Ha közvetlen kapcsolat létesít a számítógép és a kivetítő között***

- 1.lépés: keresse meg az IP-címet (192.168.6.74) a kivetítő LAN funkciójához.



# Felhasználói kezelőszervek

2. lépés: Jelölje ki az alkalmaz elemet, majd nyomja meg az "Enter" gombot a funkció érvényesítéséhez, vagy nyomja meg a "menu" (Menü) gombot a kilépéshez.
3. lépés: A **Hálózati kapcsolatok** elem megnyitásához kattintson a **Start, Vezérlőpult, Hálózati és internet-kapcsolatok elemre**, majd kattintson a **Hálózati kapcsolatok** elemre. Kattintson a konfigurálandó kapcsolatra, majd a **Hálózati feladatok**  elemen belül kattintson az **A kapcsolat beállításainak módosítása** elemre.
4. lépés: A **Általános** fülön, a **A kapcsolat a következő elemeket használja** elemen belül, kattintson az **Internet Protocol (TCP/IP)** elemre, majd kattintson a "Tulajdonságok" gombra.

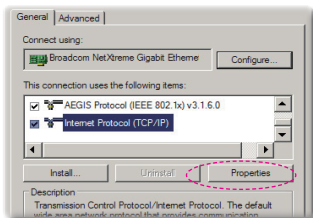

5. lépés: Kattintson a **A következő IP-cím használata** gombra és gépelje be a következőt:

- 1.) IP-cím: 192.168.6.XXX
- 2.) Alhálózati maszk: 255.255.0.0
- 3.) Alapértelmezett átjáró: 192.168.6.254

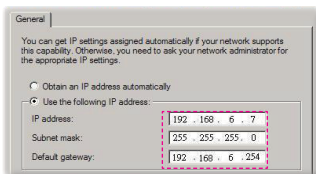

6. lépés: Az internet lehetőségek elem megnyitásához kattintson az IE böngészőre, az internet lehetőségek elemre, a **Kapcsolatok** fülre, majd a "LAN beállítások..."

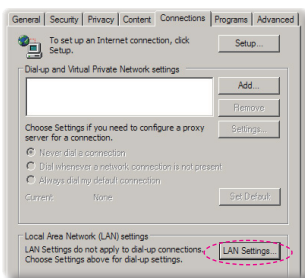

7. lépés: Megjelenik a **Helyi hálózat beállítása** párbeszédpanel. A Proxy Server területen szüntesse meg a **Proxy szerver használata a LAN-hoz** jelölőnégyzet kijelölését, majd kattintson kétszer az "OK" gombra.

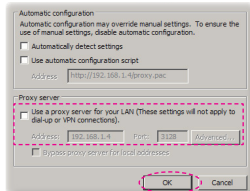

8. lépés: Nyissa meg az IE programot és gépelje be a 192.168.6.75 IP-címet az URL mezőbe, majd nyomja meg az "Enter" gombot. Megjelenik az alábbi weboldal:

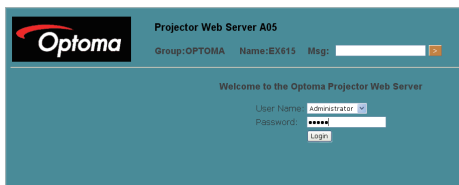

9. lépés: Nyissa meg a "Vezérlőpultot" a kivetítő vezérléséhez.

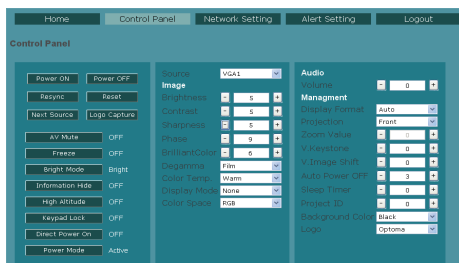



## LEHETŐSÉGEK

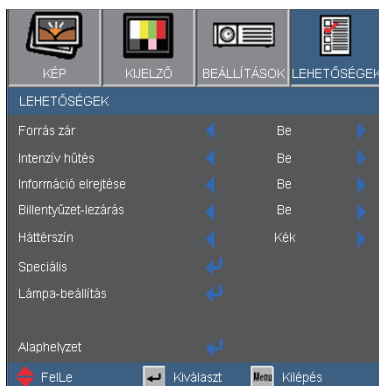

### Forrás zár

- ▶ Be: a kivetítő csak a megadott csatlakozót keresi meg.
- ▶ Ki: a kivetítő más jeleket fog keresni, ha az aktuális bemenő jel elveszett.

### Intenzív hűtés

Ha kiválasztják az "Be" lehetőséget, a ventilátorok gyorsabban forognak. Ez a funkció nagy tengerszint feletti magasság esetén hasznos, ahol ritkább a levegő.

### Információ elrejtése

- ▶ Be: az információs üzenetek elrejtéséhez válassza az Be lehetőséget.
- ▶ Ki: A „Keresés” üzenet felfedéséhez válassza az „Ki” lehetőséget.

### Billentyűzet-lezárás

Amikor a billentyűzár funkció be van kapcsolva (On), a vezérlőpanel zárolva van, de a távvezérlővel lehet irányítani a kivetítőt. Az "Ki" kiválasztásával ismét használhatja a vezérlőpanelt.

### Háttérszín

Ezzel a funkcióval „Fekete”, „Vörös”, „Kék”, „Zöld” vagy „Fehér” képernyő jeleníthető meg, ha nincs elérhető jel.

### Alaphelyzet

Válassza a „Igen” lehetőséget, hogy valamennyi menü értékeit visszaállítsa az alapértelmezett gyári beállításra.



❖ A billentyűzár kikapcsoláshoz nyomja meg és tartsa lenyomva a kivetítő tetején lévő „Enter” gombot 5 másodpercig.

## LEHETŐSÉGEK | Speciális



### Auto bekapcs.

Válassza az „On” (Be) lehetőséget a közvetlen bekapcsolás módbekapcsolásához. A kivetítő automatikusan bekapcsolódik, amikor feszültség alá helyezik anélkül, hogy megnyomná a „” gombot a kivetítő vezérlőpultján, illetve a „Üzemkapcsoló” gombot a távirányítón.

### Automata kikapcsolás (perc)

Beállítja a visszaszámlálás időközét. A visszaszámlálás elkezdődik, amikor a kivetítő nem kap bemeneti jelet. Ezután a kivetítő automatikusan kikapcsol, amint lejár az idő (perc).

### Elalváskapcsoló (perc)

Beállítja a visszaszámlálás időközét. A visszaszámlálás elkezdődik, amikor a kivetítő nem kap bemeneti jelet. Ezután a kivetítő automatikusan kikapcsol, amint lejár az idő (perc).



- ❖ Ez letiltja a VGA kimenetet és az RJ45 vezérlést, ha a kivetítő bekapcsolt módban (készenlét) van. Öko beállítás mellett.

### Bekapcs. mód(Készenlét)

- ▶ Öko.: válassza az „Öko.” lehetőséget, hogy további <1W energiát takarítson meg.
- ▶ Aktív: válassza az „Aktív” lehetőséget, hogy visszatérjen normál készenléti üzemmódba és a VGA kimeneti csatlakozó aktív lesz.

## LEHETŐSÉGEK | Lámpa-beállítások



### Lámpa ora

Megjeleníti a kivetítés eltelt idejét.

### Lámpa emlékeztető

A lámpacsere-üzenet megjelenésekor ezzel a funkcióval jelenítheti meg, illetve rejtheti el a figyelmeztető üzenetet.

Az üzenet 30 órával a lámpa javasolt cseréjének ideje előtt jelenik meg.



- ❖ Ha a környezeti hőmérséklet több mint 35°C működés közben, a kivetítő automatikusan STD módra vált.

### Fényerő-mód

- ▶ Normál: A „Normál” lehetőséggel kiolthatja a vetítőlámpát, így csökkentheti az energiafogyasztást és növelheti a lámpa élettartamát.
- ▶ FÉNYERŐ: válassza a „FÉNYES” lehetőséget a fényerő növeléséhez.

### Lámpa nullázása

Visszaállítja a lámpa számlálóját a lámpa cseréje után.

## Hibaelhárítás

*Ha problémát tapasztal a kivetítővel kapcsolatban, forduljon az alábbi hibaelhárítási útmutatóhoz. Ha a probléma továbbra is fennmarad, vegye fel a kapcsolatot viszonteladójával vagy a helyi szervizközponttal.*

**[?]** A kép nem jelenik meg.

- ▶ Ellenőrizze, hogy a kábelek és tápcsatlakozók megfelelően és biztonságosan rögzülnek-e, az „Üzembe helyezés” szakaszban leírtak szerint.
- ▶ Ellenőrizze, hogy a csatlakozók érintkezői nem hajlottak vagy törtek el.
- ▶ Ellenőrizze a vetítőlámpa megfelelő beszereltségét. Kérjük, tekintse át a „A lámpa cseréje” című szakaszt.
- ▶ Győződjön meg arról, hogy eltávolította a lencsevédőt, és a kivetítő bekapcsolt állapotban van.
- ▶ Győződjön meg arról, hogy az „AV némítás” funkció nincs bekapcsolva.

**[?]** Részleges, gördülő vagy nem megfelelően megjelenített kép

- ▶ Nyomja meg a „Újraszinkronizálás” gombot a távvezérlőn.
- ▶ Ha PC-t használ:

Windows 95, 98, 2000, XP esetén:

1. A „Sajátgép” ikonra kattintva nyissa meg a „Vezérlőpult” mappát, és kattintson kétszer a „Megjelenítés” ikonra.
2. Válassza a „Beállítások” fület.
3. Győződjön meg arról, hogy a megjelenítés felbontása nem haladja meg az UXGA (1600 x 1200) értéket.
4. Kattintson az „Speciális tulajdonságok” gombra.

Amennyiben a kivetítő még mindig nem vetíti ki az egész képet, akkor a felhasznált képernyő-beállításokon is változtatni kell. Kövesse az alábbi lépéseket:

5. Győződjön meg arról, hogy a felbontás-beállítás nem haladja meg az UXGA (1600 x 1200) értéket.
6. A „Módosítás” fül alatt válassza ki a „Kijelző” gombot.

# Függelékek

7. Kattintson a „Minden eszköz mutatása” elemre. A „Gyártók” ablakban válassza ki a „Szabvány monitortípusok” beállítását, majd a „Típusok” dobozban válassza ki a kívánt felbontást.
  8. Győződjön meg arról, hogy monitorkijelző felbontása nem haladja meg az UXGA (1600 x 1200) értéket.
- ▶ Ha noteszgépet használ:
1. Először kövesse a fenti lépéseket a számítógép felbontásának beállításához.
  2. Nyomja le a noteszgép gyártója által ajánlott gyorsbillentyűt, hogy a noteszgép jelet bocsásson ki a kivetítő felé.  
Példa: [Fn]+[F4]

Acer ⇨	[Fn]+[F5]	IBM/Lenovo ⇨	[Fn]+[F7]
Asus ⇨	[Fn]+[F8]	HP/Compaq ⇨	[Fn]+[F4]
Dell ⇨	[Fn]+[F8]	NEC ⇨	[Fn]+[F3]
Gateway ⇨	[Fn]+[F4]	Toshiba ⇨	[Fn]+[F5]

Mac Apple:

Rendszer-preferencia ⇨ Megjelenítés ⇨ Elrendezés ⇨  
Tükrözött megjelenítés

- ▶ Ha nehézséget tapasztal a felbontás módosítása során, illetve a monitor lefagy, indítsa újra az összes készüléket, a kivetítőt is beleértve.

**[?]** A PC noteszgép vagy PowerBook számítógép képernyője nem jeleníti meg a kívánt anyagot

- ▶ Ha PC noteszgépet használ

Előfordulhat, hogy egyes PC noteszgépek kikapcsolják a saját képernyőjüket, amikor egy második megjelenítő eszköz van használatban. Mindegyiknél más-más módon történik a visszakapcsolása. Lásd a számítógép használati útmutatóját további információkért.

**[?]** A kép instabil vagy villózik

- ▶ A „Fázis” gombbal javíthatja ki. További információkért lásd a 37 oldalt.
- ▶ Változtassa meg a képernyő színbeállításait a számítógépről.

**[?]** A képen függőleges villódzó sáv van

- ▶ Használja a „Frekvencia” funkciót a beállításhoz. További információkért lásd a 37 oldalt.
- ▶ Ellenőrizze és konfigurálja át a grafikus kártya megjelenítési módját, hogy kompatibilis legyen a kivetítővel.

## **[?]** A kép nem éles

- ▶ Győződjön meg arról, hogy a lencsevédő kupakot eltávolították.
- ▶ Állítson a vetítőlencse fókuszyűrűjén.
- ▶ Győződjön meg arról, hogy a vetítőlencze távolsága a tartományon belül van. Lásd a 17 oldalon.

## **[?]** A kép megnyúlik, amikor 16:9 képarányú DVD filmet játszik le

- ▶ Ha anamorf vagy 16:9 képfarmátumú DVD-filmet játszik le, a kivetítő a képet akkor vetíti a legjobb minőségben, ha az OSD menüben a kivetítési módot 16:9 értékre állítja be.
- ▶ Ha 4:3 képfarmátumú DVD filmet játszik le, módosítsa a formátumot 4:3 beállításra a kivetítő OSD menüjében.
- ▶ Ha a kép még mindig nyújtott, akkor a képméretarányt is be kell állítania a következők szerint:
- ▶ Állítsa a megjelenítési formátumot 16:9 (széles) képméretarányra a DVD-lejátszón.

## **[?]** A kép túl kicsi vagy túl nagy

- ▶ Állítson a kivetítő tetején lévő zoom gyűrűn.
- ▶ Helyezze a kivetítőt a vászonhoz közelebb vagy messzebbre.
- ▶ Nyomja meg a „Menü” gombot a távvezérlőn vagy a kivetítő vezérlőpultján, lépjen a „Display → Format” (Megjelenítési formátum) menübe és próbálkozzonkülönböző beállításokkal.

## **[?]** A kép oldalai ferdék

- ▶ Ha lehetséges, helyezze át a kivetítőt úgy, hogy a vászon közepe felé nézzen és annak alsó széle alatt legyen.
- ▶ Nyomja meg a „Trapéztorzítás +/-” gombot a távirányítón, vagy a „□ / □” gombot a vezérlőpultján, amíg a kép széleli függőlegessé nem válnak.



❖ Nem javasolt a trapéztorzítás funkció használata.

## **[?]** A kép fordított.

- ▶ Válassza a „Beállítás → Vetítés” elemet az OSD menüben, és állítsa be a vetítési irányt.

## **[?]** A kivetítő nem reagál semmilyen kezelőszervre

- ▶ Ha lehetséges, kapcsolja ki a kivetítőt, majd húzza ki a tápkábelt, és várjon legalább 60 másodpercig, míg újra nem csatlakoztatja.
- ▶ Ellenőrizze, nincs-e aktiválva a „Billentyűzár” funkció úgy, hogy megpróbálja kezelni a kivetítőt a távvezérlővel.

## **[?]** A lámpa kiég, vagy pukkanó hangot ad ki

- ▶ Miután a lámpaelérte hasznosélettartamánakvégét, kiég és hangos pukkanó hangot hallat. Ha ez történik, a kivetítő addig nem kapcsolódik be, amíg ki nem cserélik a lámpamodult. A lámpa cseréjéhez kövesse „Lámpacsere” rész alatt található eljárásokat, a 53-54 oldalon.

## A kivetítő állapotjelzése

### **[?]** LED fény jelentése

Üzenet	BE/KÉSZENLÉT LED	Hőmérsékletjelző LED	Lámpa LED
	(Zöld/Sárga)	(Vörös)	(Vörös)
Készületi állapot (Hálózati tápkábel bemenet)	Sárga	○	○
Bekapcsolt állapot (Bemelegedés)	Villogó zöld	○	○
Lámpa kigyullad	Zöld	○	○
Kikapcsolás (hűtés)	Villogó zöld	○	○
Hiba (Magas hőmérs.)	Villogó sárga	☀	○
Hiba (Ventilátor hiba)	Villogó sárga	Villog	○
Hiba (Lámpahiba)	Villogó sárga	○	☀



Folyamatosan

világít ⇒ ☀

Nem világít ⇒ ○

\* Az BE/KÉSZENLÉT LED bekapcsolva (ON) van, amikor az OSD látható, kikapcsolva (OFF) van, ha az OSD eltűnik.

## **[?]** OSD üzenetek

### ▶ Hőmérséklet-figyelmeztetés:

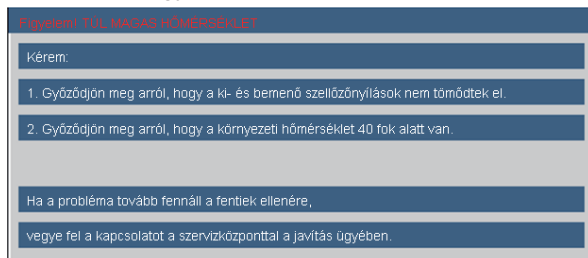

### ▶ A ventilátor meghibásodott:



### ▶ Lámpa bemelegedés:

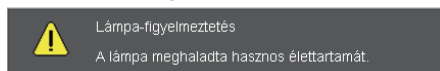

### ▶ Megjelenítési tartományon kívül:



## Távvezérlő

### **[?]** Ha a távvezérlő nem működik

- ▶ Ellenőrizze, hogy a távvezérlő működési szöge vízszintesen és függőlegesen a kivetítő IR-vevőjéhez viszonyítva  $\pm 15^\circ$ -on belül van.
- ▶ Győződjön meg arról, hogy a kivetítő és a távvezérlő között nincs semmiféle akadály. A kivetítőtől 7 méteren ( $\pm 0^\circ$ ) belül legyen.
- ▶ Győződjön meg arról, hogy helyesen helyezték be az elemeket.
- ▶ Cserélje ki a lemerült elemeket.



## Lámpacsere

A kivetítő automatikusan érzékeli a lámpa élettartamát. Amikor a lámpa élettartamának vége felé közeledik, megjelenik egy figyelmeztető üzenet.



Lámpa-feljelzés

A lámpa meghaladta hasznos élettartamát.

Amikor ezt az üzenetet látja, vegye fel a kapcsolatot a helyi viszonteladóval vagy szakszervizzel, hogy minél előbb kicserélhesse a lámpát. A lámpa kicserélése előtt legalább 30 percig hagyja hűlni a kivetítőt.



### CAUTION!

HIGH PRESSURE LAMP MAY EXPLODE IF IMPROPERLY HANDED. REFER TO LAMP REPLACEMENT INSTRUCTIONS.

ATTENTION:

Les lampes à haute pression peuvent exploser si elles sont mal utilisées.

Confier l'entretien à une personne qualifiée.

-  **Figyelem:** Ha a készüléket a mennyezetre szerelték, óvatosan járjon el, amikor kinyitja a lámpa fedelét. Tanácsos védőszemüveget viselni, ha mennyezetre szerelt készülékben cseréli ki a lámpát. „Elővigyázatossággal járjon el, nehogy laza tárgyak kiessenek a kivetítőből.”
-  **Figyelem:** A lámpa háza forró lehet! Hagyja lehűlni, mielőtt kicserélné a lámpát!
-  **Figyelem:** A személyi sérülés elkerülése érdekében ne ejtse el a lámpaegységet és ne érintse meg az izzó buráját. Az izzó összetörhet, és személyi sérülést okozhat, ha véletlenül elejtik.



- ❖ Az izzó burkolatát és a lámpát rögzítő csavart nem lehet eltávolítani.
- ❖ Ilyen esetben a kivetítő nem kapcsolható be mindaddig, amíg a lámpaegységet vissza nem helyezik a kivetítőbe.
- ❖ Ne érintse meg a lámpa üvegből készült részeit. A kézzel rátapadó zsírtól a lámpa összetörhet. Puha, száraz kendővel tisztítsa meg a lámpaegységet, ha véletlenül hozzáérint.

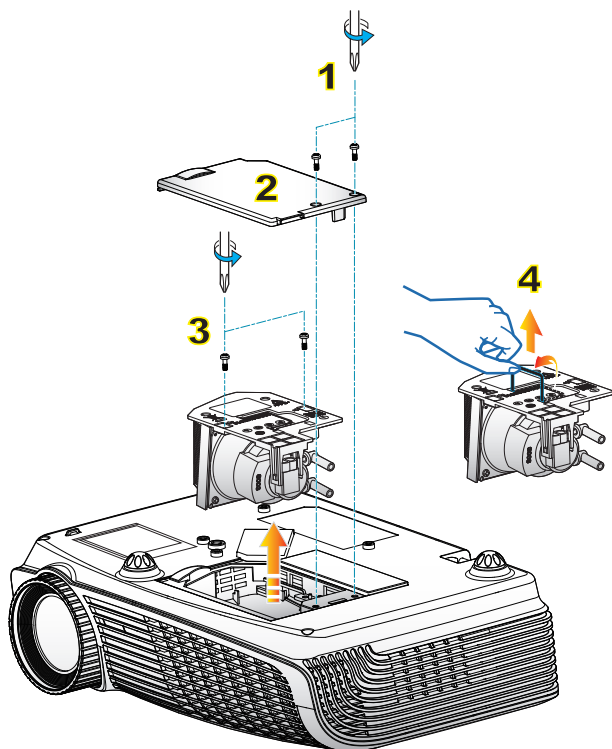

## ○ A lámpacsere menete: ○

1. A „” gomb megnyomásával kapcsolja ki a kivetítő tápellátását.
2. Várjon 30 percet, amíg a kivetítő kihűl.
3. Húzza ki a tápkábelt.
4. Lazítsa meg a fedelet rögzítő két csavart. **1**
5. Emelje fel, és távolítsa el a fedelet. **2**
6. A lámpamodulból távolítsa el a két csavart. **3**
7. Óvatosan húzza fel a lámpa fogantyúját, majd lassan és óvatosan távolítsa el a lámpaegységet. **4**

A lámpaegység visszaszereléséhez végezze el az előző lépéseket fordított sorrendben.

8. Kapcsolja be a kivetítőt, és állítsa vissza a lámpa számlálóját a „Lámpa visszaállítása” elem segítségével, miután kicserélte a lámpaegységet.

Lámpa visszaállítása: (i) Nyomja meg a „Menü” gombot → (ii) Válassza az „Lehetőségek” elemet → (iii) Válassza a „Lámpa beállítások” elemet → (iv) Válassza a „Lámpa visszaállítása” elemet → (v) Válassza a „Igen” lehetőséget.

## Kompatibilitási módok

### ► Számítógépekkel való kompatibilitás

Mód	Felbontás	F, szinkr. (Hz)		V-Szink (kHz)	
		Analóg	Digitális	Analóg	Digitális
VGA	640 × 350	70	70	31,50	31,50
VGA	640 × 350	85	85	37,90	37,90
VGA	640 × 400	85	85	37,90	37,90
VGA	640 × 480	60	60	31,50	31,50
VGA	640 × 480	72	72	37,90	37,90
VGA	640 × 480	75	75	37,50	37,50
VGA	640 × 480	85	85	43,30	43,30
VGA	720 × 400	70	70	31,50	31,50
VGA	720 × 400	85	85	37,90	37,90
SVGA	800 × 600	56	56	35,20	35,20
SVGA	800 × 600	60	60	37,90	37,90
SVGA	800 × 600	72	72	48,10	48,10
SVGA	800 × 600	75	75	46,90	46,90
SVGA	800 × 600	85	85	53,70	53,70
XGA	1024 × 768	60	60	48,40	48,40
XGA	1024 × 768	70	70	56,50	56,50
XGA	1024 × 768	75	75	60,00	60,00
XGA	1024 × 768	85	85	68,70	68,70
WXGA	1280 × 768	60	60,75,85	47,80	47,80
WXGA	1280 × 768	75	-	60,30	-
WXGA	1280 × 720	60	-	45,00	-
WXGA	1280 × 800	60	60	49,68	49,64
SXGA	1152 × 864	60	60	53,50	53,50
SXGA	1152 × 864	70	70	63,80	63,80
SXGA	1152 × 864	75	75	67,50	67,50
SXGA	1152 × 864	85	85	77,10	77,10
SXGA	1280 × 1024	60	60	63,98	63,98
SXGA	1280 × 1024	75	75	79,98	79,98
SXGA	1280 × 1024	85	85	91,10	91,10
SXGA	1280 × 960	60	-	60,00	-
SXGA+	1400 × 1050	60	60	63,98	63,98
UXGA	1600 × 1200	60	60	75,00	75,00



❖ Szélesvásznú felbontás (WXGA) esetében a kompatibilitás függ a Notebook/PC típusától.

## ► Számítógépekkel való kompatibilitás

Mód	Felbontás	F, szinkr, (Hz)	V-Szink (kHz)
MAC LC 13"	640 × 480	66,66	34,98
MAC II 13"	640 × 480	66,68	35,00
MAC 16"	832 × 624	74,55	49,73
MAC 19"	1024 × 768	75	60,24
MAC	1152 × 870	75,06	68,68
MAC G4	640 × 480	60	31,35
i MAC DV	1024 × 768	75	60,00
i MAC DV	1152 × 870	75	68,49
i MAC DV	1280 × 960	75	75,00

## ► Videó kompatibilitás

NTSC	M (3,58 MHz), 4,43 MHz
PAL	B, D, G, H, I, M, N
SECAM	B, D, G, K, K1, L
SDTV/HDTV	480i/p, 576i/p, 720p@50Hz/60Hz, 1080i/p@50Hz/60Hz

## RS232 parancsok és protokoll funkciólista

RS232 csatlakozó érintkező-kiosztása

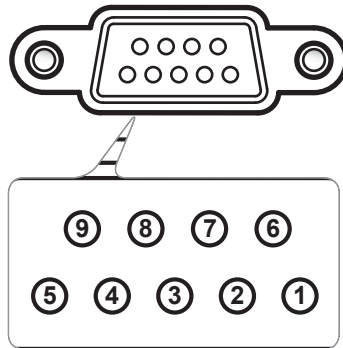

Érintkezőszám	Spec. (a kivetítő oldalán)
1	N/A
2	RXD
3	TXD
4	N/A
5	FÖLD
6	N/A
7	N/A
8	N/A
9	N/A

## RS232 protokoll funkciólista

### Optoma EX615/EX542 RS232 Command Table

Baud Rate : 9600  
 Data Bits: 8  
 Parity: None  
 Stop Bits: 1  
 Flow Control : None  
 UART16550 FIFO: Disable  
 Projector Return (Pass): P  
 Projector Return (Fail): F

Note : There is a <CR> after all ASCII commands  
 0D is the HEX code for <CR> in ASCII code

XX=01-99, projector's ID, XX=00 is for all projectors

#### SEND to projector

232 ASCII Code	HEX Code	Function	Description
~XX00 1	7E 30 30 30 30 20 31 0D	Power ON	
~XX00 0	7E 30 30 30 30 20 30 0D	Power OFF	(0/2 for backward compatible)
~XX00 1 ~nmn	7E 30 30 30 30 20 31 20 a 0D	Power ON with Password	~nmn = ~0000 (a=7E 30 30 30 30) - ~9999(a=7E 39 39 39 39)
~XX01 1	7E 30 30 30 31 20 31 0D	Resync	
~XX02 1	7E 30 30 30 32 20 31 0D	AV Mute	On
~XX02 0	7E 30 30 30 32 20 30 0D		Off (0/2 for backward compatible)
~XX03 1	7E 30 30 30 33 20 31 0D	Mute	On
~XX03 0	7E 30 30 30 33 20 30 0D		Off (0/2 for backward compatible)
~XX04 1	7E 30 30 30 34 20 31 0D	Freeze	
~XX04 0	7E 30 30 30 34 20 30 0D	Unfreeze	(0/2 for backward compatible)
~XX05 1	7E 30 30 30 35 20 31 0D	Zoom Plus	
~XX06 1	7E 30 30 30 36 20 31 0D	Zoom Minus	
~XX07 1	7E 30 30 30 37 20 31 0D	Up (Pan under zoom)	
~XX08 1	7E 30 30 30 38 20 31 0D	Down (Pan under zoom)	
~XX09 1	7E 30 30 30 39 20 31 0D	Left (Pan under zoom)	
~XX10 1	7E 30 30 31 30 20 31 0D	Right (Pan under zoom)	
~XX12 1	7E 30 30 31 32 20 31 0D	Direct Source Commands	HDMI
~XX12 5	7E 30 30 31 32 20 35 0D		VGA 1
~XX12 6	7E 30 30 31 32 20 36 0D		VGA 2
~XX12 8	7E 30 30 31 32 20 38 0D		VGA 1 Component
~XX12 9	7E 30 30 31 32 20 39 0D		S-Video
~XX12 10	7E 30 30 31 32 20 31 30 0D		Video
~XX12 12	7E 30 30 31 32 20 31 33 0D		VGA 2 SCART
~XX12 13	7E 30 30 31 32 20 31 33 0D		VGA 2 Component
~XX20 1	7E 30 30 32 30 20 31 0D	Display Mode	Presentation
~XX20 2	7E 30 30 32 30 20 32 0D		Bright
~XX20 3	7E 30 30 32 30 20 33 0D		Movie
~XX20 4	7E 30 30 32 30 20 34 0D		sRGB
~XX20 5	7E 30 30 32 30 20 35 0D		User1
~XX20 6	7E 30 30 32 30 20 36 0D		User2
~XX20 7	7E 30 30 32 30 20 37 0D		Blackboard
~XX20 8	7E 30 30 32 30 20 38 0D		Classroom
~XX21 n	7E 30 30 32 31 20 a 0D	Brightness	n = 0 (a=30) ~ 100 (a=31 30 30)
~XX22 n	7E 30 30 32 32 20 a 0D	Contrast	n = 0 (a=30) ~ 100 (a=31 30 30)
~XX23 n	7E 30 30 32 33 20 a 0D	Sharpness	n = 0 (a=30) ~ 31 (a=33 31)
~XX24 n	7E 30 30 32 34 20 a 0D	Color Settings	Red Gain n = -50 (a=2D 35 30) ~ 50 (a=35 30)
~XX25 n	7E 30 30 32 35 20 a 0D		Green Gain n = -50 (a=2D 35 30) ~ 50 (a=35 30)
~XX26 n	7E 30 30 32 36 20 a 0D		Blue Gain n = -50 (a=2D 35 30) ~ 50 (a=35 30)
~XX27 n	7E 30 30 32 37 20 a 0D		Red Bias n = -50 (a=2D 35 30) ~ 50 (a=35 30)
~XX28 n	7E 30 30 32 38 20 a 0D		Green Bias n = -50 (a=2D 35 30) ~ 50 (a=35 30)
~XX29 n	7E 30 30 32 39 20 a 0D		Blue Bias n = -50 (a=2D 35 30) ~ 50 (a=35 30)
~XX30 n	7E 30 30 33 30 20 a 0D		Cyan n = -50 (a=2D 35 30) ~ 50 (a=35 30)
~XX31 n	7E 30 30 33 31 20 a 0D		Yellow n = -50 (a=2D 35 30) ~ 50 (a=35 30)
~XX32 n	7E 30 30 33 32 20 a 0D		Magenta n = -50 (a=2D 35 30) ~ 50 (a=35 30)
~XX33 1	7E 30 30 33 33 20 31 0D		Reset
~XX34 n	7E 30 30 33 34 20 a 0D	BrilliantColor™	n = 0 (a=30) ~ 10 (a=31 30)
~XX35 1	7E 30 30 33 35 20 31 0D	Degamma	Film
~XX35 2	7E 30 30 33 35 20 32 0D		Video
~XX35 3	7E 30 30 33 35 20 33 0D		Graphics
~XX35 4	7E 30 30 33 35 20 34 0D		PC
~XX36 1	7E 30 30 33 36 20 31 0D	Color Temp.	Warm
~XX36 2	7E 30 30 33 36 20 32 0D		Medium
~XX36 3	7E 30 30 33 36 20 33 0D		Cold
~XX37 1	7E 30 30 33 37 20 31 0D	Color Space	Auto
~XX37 2	7E 30 30 33 37 20 32 0D		RGB
~XX37 3	7E 30 30 33 37 20 33 0D		YUV
~XX44 n	7E 30 30 34 34 20 a 0D	Color (Saturation)	n = 0 (a=30) ~ 100 (a=31 30 30)
~XX45 n	7E 30 30 34 35 20 a 0D	Tint	n = 0 (a=30) ~ 100 (a=31 30 30)

# Függelékek

~XX60 1	7E 30 30 36 30 20 31 0D	Format	4:3	
~XX60 2	7E 30 30 36 30 20 32 0D		16:9-I	
~XX60 3	7E 30 30 36 30 20 33 0D		16:9-II	
~XX60 6	7E 30 30 36 30 20 36 0D		Native	
~XX60 7	7E 30 30 36 30 20 37 0D		Auto	
~XX61 n	7E 30 30 36 31 20 a 0D	OverScan Zoom H Image Shift V Image Shift V Keystone		n = 0 (a=30) ~ 10 (a=31 30)
~XX62 n	7E 30 30 36 32 20 a 0D			n = -5 (a=2D 35) ~ 25 (a=32 35)
~XX63 n	7E 30 30 36 33 20 a 0D			n = -50 (a=2D 35 30) ~ +50 (a=35 30)
~XX64 n	7E 30 30 36 34 20 a 0D			n = -50 (a=2D 35 30) ~ +50 (a=35 30)
~XX66 n	7E 30 30 36 36 20 a 0D			n = -40 (a=2D 34 30) ~ 40 (a=34 30)
~XX70 1	7E 30 30 37 30 20 31 0D	Language	English	
~XX70 2	7E 30 30 37 30 20 32 0D		German	
~XX70 3	7E 30 30 37 30 20 33 0D		French	
~XX70 4	7E 30 30 37 30 20 34 0D		Italian	
~XX70 5	7E 30 30 37 30 20 35 0D		Spanish	
~XX70 6	7E 30 30 37 30 20 36 0D		Portuguese	
~XX70 7	7E 30 30 37 30 20 37 0D		Polish	
~XX70 8	7E 30 30 37 30 20 38 0D		Dutch	
~XX70 9	7E 30 30 37 30 20 39 0D		Swedish	
~XX70 10	7E 30 30 37 30 20 31 30 0D		Norwegian/Danish	
~XX70 11	7E 30 30 37 30 20 31 31 0D		Finnish	
~XX70 12	7E 30 30 37 30 20 31 32 0D		Greek	
~XX70 13	7E 30 30 37 30 20 31 33 0D		Traditional Chinese	
~XX70 14	7E 30 30 37 30 20 31 34 0D		Simplified Chinese	
~XX70 15	7E 30 30 37 30 20 31 35 0D		Japanese	
~XX70 16	7E 30 30 37 30 20 31 36 0D		Korean	
~XX70 17	7E 30 30 37 30 20 31 37 0D		Russian	
~XX70 18	7E 30 30 37 30 20 31 38 0D		Hungarian	
~XX70 19	7E 30 30 37 30 20 31 39 0D		Czechoslovak	
~XX70 20	7E 30 30 37 30 20 32 30 0D		Arabic	
~XX70 21	7E 30 30 37 30 20 32 31 0D		Thai	
~XX70 22	7E 30 30 37 30 20 32 32 0D		Turkish	
~XX70 23	7E 30 30 37 30 20 32 33 0D		Farsi	
~XX71 1	7E 30 30 37 31 20 31 0D	Projection	Front-Desktop	
~XX71 2	7E 30 30 37 31 20 32 0D		Rear-Desktop	
~XX71 3	7E 30 30 37 31 20 33 0D		Front-Ceiling	
~XX71 4	7E 30 30 37 31 20 34 0D		Rear-Ceiling	
~XX72 1	7E 30 30 37 32 20 31 0D	Menu Location	Top Left	
~XX72 2	7E 30 30 37 32 20 32 0D		Top Right	
~XX72 3	7E 30 30 37 32 20 33 0D		Centre	
~XX72 4	7E 30 30 37 32 20 34 0D		Bottom Left	
~XX72 5	7E 30 30 37 32 20 35 0D		Bottom Right	
~XX73 n	7E 30 30 37 33 20 a 0D	Signal	Frequency	n = -5 (a=2D 35) ~ 5 (a=35) By signal
~XX74 n	7E 30 30 37 34 20 a 0D		Phase	n = 0 (a=30) ~ 31 (a=33 31) By signal
~XX75 n	7E 30 30 37 35 20 a 0D		H. Position	n = -5 (a=2D 35) ~ 5 (a=35) By timing
~XX76 n	7E 30 30 37 36 20 a 0D		V. Position	n = -5 (a=2D 35) ~ 5 (a=35) By timing
~XX77 n	7E 30 30 37 37 20 aabcc 0D		Security	Security Timer
~XX78 1	7E 30 30 37 38 20 31 0D	Security Settings	Enable	
~XX78 2	7E 30 30 37 38 20 32 0D		Disable	
~XX79 n	7E 30 30 37 39 20 a 0D	Projector ID		n = 00 (a=30 30) ~ 99 (a=39 39)
~XX80 1	7E 30 30 38 30 20 31 0D	Mute	On	
~XX80 0	7E 30 30 38 30 20 30 0D		Off (0/2 for backward compatible)	
~XX81 n	7E 30 30 38 31 20 a 0D	Volume		n = 0 (a=30) ~ 10 (a=31 30)
~XX82 1	7E 30 30 38 32 20 31 0D	Logo	Optoma	
~XX82 2	7E 30 30 38 32 20 32 0D		User	
~XX83 1	7E 30 30 38 33 20 31 0D			(Option)
~XX88 0	7E 30 30 38 38 20 30 0D	Closed Captioning	Off	Only for EX542
~XX88 1	7E 30 30 38 38 20 31 0D		cc1	Only for EX542
~XX88 2	7E 30 30 38 38 20 32 0D		cc2	Only for EX542
~XX100 1	7E 30 30 31 30 30 20 31 0D	Source Lock	On	
~XX100 0	7E 30 30 31 30 30 20 30 0D		Off (0/2 for backward compatible)	
~XX100 3	7E 30 30 31 30 30 20 33 0D	Next Source		
~XX101 1	7E 30 30 31 30 31 20 31 0D	High Altitude	On	
~XX101 0	7E 30 30 31 30 31 20 30 0D		Off (0/2 for backward compatible)	
~XX102 1	7E 30 30 31 30 32 20 31 0D	Information Hide	On	
~XX102 0	7E 30 30 31 30 32 20 30 0D		Off (0/2 for backward compatible)	
~XX103 1	7E 30 30 31 30 33 20 31 0D	Keypad Lock	On	
~XX103 0	7E 30 30 31 30 33 20 30 0D		Off (0/2 for backward compatible)	
~XX104 1	7E 30 30 31 30 34 20 31 0D	Background Color	Blue	
~XX104 2	7E 30 30 31 30 34 20 32 0D		Black	
~XX104 3	7E 30 30 31 30 34 20 33 0D		Red	
~XX104 4	7E 30 30 31 30 34 20 34 0D		Green	
~XX104 5	7E 30 30 31 30 34 20 35 0D		White	





## Mennyezetre szerelés

1. A kivetítő sérülésének elkerülése érdekében kérjük, használja az Optoma által ajánlott szerelőkészletet a felszereléshez.
2. Amennyiben harmadik fél által forgalmazott mennyezetre szerelő készletet kíván használni, győződjön meg arról, hogy a kivetítőt tartó konzol rögzítésére szolgáló csavarok megfelelnek az alábbi előírásokkal:

- ▶ Csavar típusa: M3\*3
- ▶ Maximális csavar hosszúság: 10 mm
- ▶ Minimális csavar hosszúság: 7,5 mm



❖ Jegyezze meg, hogy a helytelen telepítés miatti sérülés érvényteleníti a garanciát.



⚠ Figyelem:

1. Ha más gyártótól vásárol mennyezetre szerelő konzolt, megfelelő méretű csavarokat használjon a kivetítő rögzítéséhez. A szerelőlemez vastagságától függően a csavar mérete eltérő lehet.
2. Győződjön meg arról, hogy a mennyezet és a kivetítő alja között legalább 10 cm távolság van.
3. A kivetítőt ne telepítse hőforrás közelében.

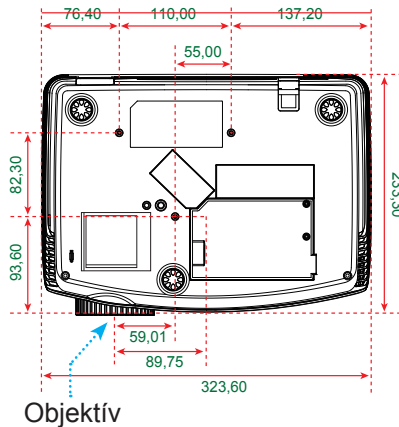
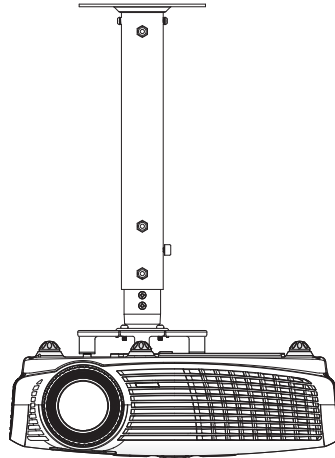

Egység: mm

## Optoma globális képviseltek

*Szerviz- és támogatásai információkért vegye fel a kapcsolatot a helyi képviseltekkel.*

### USA

715 Sycamore Drive  
Milpitas, CA 95035, USA  
www.optomausa.com

Tel.: 408-383-3700  
Fax: 408-383-3702  
Szerviz: [services@optoma.com](mailto:services@optoma.com)

### Kanada

5630 Kennedy Road, Mississauga,  
ON, L4Z 2A9, Canada  
www.optoma.ca

Tel.: 905-361-2582  
Fax: 905-361-2581  
Szerviz: [canadacsragent@optoma.com](mailto:canadacsragent@optoma.com)

### Európa

42 Caxton Way, The Watford Business Park  
Watford, Hertfordshire,  
WD18 8QZ, UK

www.optoma.eu  
Szerviz Tel.: +44 (0)1923 691865

Tel.: +44 (0) 1923 691 800  
Fax: +44 (0) 1923 691 888  
Szerviz: [service@tsc-europe.com](mailto:service@tsc-europe.com)

### Franciaország

Bâtiment E  
81-83 avenue Edouard Vaillant  
92100 Boulogne Billancourt, France

Tel.: +33 1 41 46 12 20  
Fax: +33 1 41 46 94 35  
Szerviz: [savoptoma@optoma.fr](mailto:savoptoma@optoma.fr)

### Spanyolország

C/ José Hierro, 36 Of. 1C  
28529 Rivas VaciaMadrid,  
Spanyolország

Tel.: +34 91 499 06 06  
Fax: +34 91 670 08 32

### Németország

Werftstrasse 25  
D40549 Düsseldorf,  
Németország

Tel.: +49 (0) 211 506 6670  
Fax: +49 (0) 211 506 66799  
Szerviz: [info@optoma.de](mailto:info@optoma.de)

### Skandinávia

Grev Wedels Plass 2  
3015 Drammen  
Norvégia

Tel.: +47 32 26 89 90  
Fax: +47 32 83 78 98  
Szerviz: [info@optoma.no](mailto:info@optoma.no)

### Közép-Amerika

715 Sycamore Drive  
Milpitas, CA 95035, USA  
www.optoma.com.br

Tel.: 408-383-3700  
Fax: 408-383-3702  
www.optoma.com.mx

## Korea

WOOMI TECH.CO.,LTD.

4F,Minu Bldg,33-14, Kangnam-Ku,  
seoul,135-815, KOREA

Tel.: +82+2+34430004

Fax: +82+2+34430005

## Japán

東京都足立区綾瀬3-25-18

株式会社オーエスエム

サポートセンター:0120-46-5040

E-mail : [info@osscreen.com](mailto:info@osscreen.com)

[www.os-worldwide.com](http://www.os-worldwide.com)

## Tajvan

5F., No. 108, Minchiuan Rd.

Shindian City,

Taipei Taiwan 231, R.O.C.

[www.optoma.com.tw](http://www.optoma.com.tw)

Tel : +886-2-2218-2360

Fax: +886-2-2218-2313

Szerviz: [services@optoma.com.tw](mailto:services@optoma.com.tw)

[asia.optoma.com](http://asia.optoma.com)

## Hongkong

Unit A, 27/F Dragon Centre,

79 Wing Hong Street,

Cheung Sha Wan,

Kowloon, Hong Kong

Tel.: +852-2396-8968

Fax: +852-2370-1222

[www.optoma.com.hk](http://www.optoma.com.hk)

## Kína

5F, No. 1205, Kaixuan Rd.,

Changning District

Shanghai, 200052, China

Tel.: +86-21-62947376

Fax: +86-21-62947375

[www.optoma.com.cn](http://www.optoma.com.cn)

## Szabályzatok és biztonsági előírások

*Ez a függelék a kivetítővel kapcsolatos, általános megjegyzéseket tartalmazza.*

### **FCC nyilatkozat**

Ezt az eszközt megvizsgálták és megállapították, hogy a B osztályú digitális eszközökre vonatkozó határértékeket teljesíti az FCC Szabályzat 15. fejezete szerint. A határértékeket úgy állapítottuk meg, hogy lakásban történő használat esetén megfelelő védelmet nyújtsanak a káros interferenciák ellen. Ez a készülék rádiófrekvenciás energiát kelt, használ és sugározhat, és ha nem a használati utasításnak megfelelően helyezték üzembe és használják, károsan zavarhatja a rádiótávközlést.

Arra azonban nincs garancia, hogy egy speciális telepítésben nem lép fel interferencia. Ha a berendezés káros interferenciát okoz a rádió- vagy televízióvételben, amely a készülék ki- és bekapcsolásával határozható meg, akkor a felhasználó kötelessége, hogy megkísérelje az interferencia kiküszöbölését az alábbi lehetőségek közül egy vagy több alkalmazásával:

- A vevőantennát állítsa más irányba, vagy helyezze át.
- Növelje a távolságot az eszköz és a vevőkészülék között.
- Az eszközt más áramkörhöz kapcsolódó fali dugaszolóaljzatba csatlakoztassa, mint amelyhez a vevőkészülék csatlakozik.
- Segítségért forduljon a forgalmazóhoz vagy tapasztalt rádió-/ tévészerelőhöz.

### **Megjegyzés: Árnyékolt kábelek**

Minden más számítástechnikai eszközhöz való csatlakoztatás árnyékolt kábelekkel történik az FCC előírásoknak való megfelelés érdekében.

### **Figyelem**

A gyártó által nem engedélyezett változtatások vagy módosítások miatt a felhasználó elveszítheti a Szövetségi Távközlési Bizottság által biztosított jogát, hogy ezt a kivetítőt működtesse.

## Üzemi feltételek

Ez a berendezés megfelel az FCC-szabályzat 15. részében foglaltaknak. A működtetésnek az alábbi két feltétele van:

1. A készülék nem okozhat káros interferenciát, és
2. az eszköznek minden interferenciát fogadnia kell, ideértve az olyan interferenciát is, mely nem kívánt működést eredményezhet.

## Megjegyzés: Kanadai felhasználók

Ez a B osztályú digitális berendezés megfelel a kanadai ICES-003 szabványnak.

## Remarque *à l'intention des utilisateurs canadiens*

Cet appareil numérique de la classe B est conforme à la norme NMB-003 du Canada.

## Megfelelőségi nyilatkozat az EU országai számára

- EMC irányelv 2004/108 EK (módosításokkal együtt)
- Kisfeszültségű 2006/95 EK irányelv
- R & TTE irányelv 1999/5 EK (ha a termék RF funkcióval rendelkezik)

### Utasítások az eszköz megfelelő selejtezését illetően



Az elektronikus berendezés kiselejtezése esetén ne dobja a lakossági szeméttárolóba. A minimális szennyezés és a környezet lehető legnagyobb mértékű védelme érdekében dolgozza fel újra.